



evolution wireless G4 серия 500 P

Руководство по эксплуатации

SENNHEISER

ООО "Сенхайзер Аудио"

Семеновская пл., 1 А, Москва, Россия, 105318, <https://ru-ru.sennheiser.com>

ew 500 P G4 - v1.2



Обзор 6

Устройства Серии ew 500P G4 7

Диверсивный приёмник EK 500 G4 8

Ручной передатчик SKM 500 G4 9

Поясной передатчик SK 500 G4 10

Подключаемый передатчик SKP 500 G4 11

Аксессуары 12

Микрофоны и кабели 12

Микрофонные модули 12

Гарнитур и петличные микрофоны 13

Кабели для линейного сигнала 14

Аккумулятор и зарядное устройство 15

Аккумулятор BA 2015 15

Зарядное устройство L 2015 15

Аксессуары для монтажа на камеру 16

Накамерный адаптер CA 2 16

Дополнительные аксессуары 17

Набор колец для цветовой маркировки 17

Микрофонный держатель 17

Система частотных банков 18

Установка и запуск устройств серии ew 500 P G4 19

Установка EK 500 G4 20

Установка и извлечение батареек/аккумуляторов 20

Состояние элементов питания 21

Подключение наушников к EK 500 G4 22

Крепление диверсивного приёмника на камере 23 С

Подключение диверсивного приёмника к камере 26

Установка SKM 500 G4 28

Установка и извлечение батареек/аккумуляторов 28

Состояние элементов питания 29

Замена микрофонного модуля 30

Смена цветового кольца 31

Установка SK 500 G4 32

Установка и извлечение батареек/аккумуляторов 32

Состояние элементов питания 33

Подключение микрофона к SK 500 G4 34

Подключение инструмента или источника линейного сигнала к SK 500 G4 35

Крепление поясного передатчика на одежде 36

Установка SKP 500 G4 37

Установка и извлечение батареек/аккумуляторов 37

Состояние элементов питания 38

Крепление подключаемого передатчика к микрофону 39

Использование устройств серии ew 500 P G4 40

Использование EK 500 G4 42

Рабочие элементы диверсивного приёмника EK 500 G4

43



- Включение и выключение EK 500 G4 44
- Регулятор громкости выхода на наушники PHONES 45
- Функция блокировки 46
- Изображения на дисплее EK 500 G4 47
- Кнопки для навигация по меню 48
- Главный экран 50
 - Стандартное окно Frequency/Name 50
 - Стандартное окно Frequency Bank/Channel/Name 51
- Опции настроек в меню 52
- Структура меню 54
- Пункт меню Sync 55
- Пункт меню Phones Volume 55
- Пункт меню Squelch 56
- Пункт меню Easy Setup 58
- Пункт меню Frequency Preset 59
- Пункт меню Name 60
- Пункт меню AF Out 61
- Пункт меню Auto Lock 62
- Пункт меню Advanced 63
- Пункт меню Advanced -> Tune 64
 - Настройка только частоты 64
 - Настройка канала и частоты 64
- Пункт меню Advanced -> Sync Settings 65
- Пункт меню Advanced -> Pilot Tone 66
- Пункт меню Advanced -> LCD Contrast 66
- Пункт меню Advanced -> Reset 67
- Пункт меню Advanced -> Software Revision 67

Использование SKM 500 G4 68

- Рабочие элементы ручного передатчика SKM 500 G4 69
- Включение и выключение SKM 500 G4 70
- Заглушение ручного передатчика (AF mute) 71
- Отключение РЧ-сигнала (RF mute) 71
- Функция блокировки 72
- Изображения на дисплее SKM 500 G4 73
- Выбор стандартного окна 74
- Кнопки навигации по меню SKM 500 G4 75
- Навигация по меню 75
- Выполнение изменений в пункте меню 75
- Опции настроек в меню 76
- Пункт меню Sensitivity 77
- Пункт меню Frequency Preset 77
- Пункт меню Name 78
- Пункт меню Auto Lock 78
- Пункт меню Advanced 79
- Пункт меню Advanced > Tune 80
 - Настройка только частоты 80
 - Настройка канала и частоты 80
- Пункт меню Advanced > RF Power 81



- Пункт меню Advanced > Pilot Tone 81
- Пункт меню Advanced > LCD Contrast 82
- Пункт меню Advanced > Reset 82
- Пункт меню Advanced > Software Revision 82

Использование SK 500 G4 83

- Рабочие элементы поясного передатчика SK 500 G4 84
- Включение и выключение поясного передатчика SK 500 G4 85
- Заглушение поясного передатчика (AF mute) 86
- Отключение РЧ-сигнала (RF mute) 87
- Отключение РЧ-сигнала переключателем **MUTE** 87
- Отключение РЧ-сигнала кнопкой **ON/OFF** 88
- Функция блокировки 90
- Изображения на дисплее SK 500 G4 91
- Выбор стандартного окна 92
- Кнопки навигации по меню SK 500 G4 93
- Навигация по меню 93
- Выполнение изменений в пункте меню 93
- Опции настроек в меню 94
- Пункт меню Sensitivity 95
- Пункт меню Frequency Preset 95
- Пункт меню Name 96
- Пункт меню Auto Lock 96
- Пункт меню Advanced 97
- Пункт меню Advanced > Tune 98
 - Настройка только частоты 98
 - Настройка канала и частоты 98
- Пункт меню Advanced > Mute Mode 99
- Пункт меню Advanced > RF Power 99
- Пункт меню Advanced > Pilot Tone 100
- Пункт меню Advanced > LCD Contrast 100
- Пункт меню Advanced > Reset 100
- Пункт меню Advanced > Software Revision 100

Использование SKP 500 G4 101

- Рабочие элементы подключаемого передатчика SKP 500 G4 102
- Включение и выключение SKP 500 G4 103
- Заглушение подключаемого передатчика (AF mute) 104
- Отключение РЧ-сигнала (RF mute) 105
- Отключение РЧ-сигнала переключателем **MUTE** 105
- Отключение РЧ-сигнала кнопкой **ON/OFF** 106
- Функция блокировки 107
- Изображения на дисплее SKP 500 G4 108
- Выбор стандартного окна 109
- Кнопки навигации по меню SKP 500 G4 110
- Навигация по меню 110
- Выполнение изменений в пункте меню 110



- Пункт меню Setting menu options 111
- Пункт меню Sensitivity 112
- Пункт меню Frequency Preset 112
- Пункт меню Name 113
- Пункт меню Auto Lock 113
- Пункт меню Advanced 114
- Пункт меню Advanced > Tune 115
 - Настройка только частоты 115
 - Настройка канала и частоты 115
- Пункт меню Advanced > Mute Mode 116
- Пункт меню Advanced > RF Power 116
- Пункт меню Advanced > Phantom Power 48V 117
- Пункт меню Advanced > Pilot Tone 117
- Пункт меню Advanced > LCD Contrast 117
- Пункт меню Advanced > Reset 117
- Пункт меню Advanced > Software Revision 118

- Установка радиосвязи 119
 - Примечания по настройке 119
- Синхронизация устройств 120
- Обзор 121
- Варианты устройств 122
 - Варианты EK 500 G4 122
 - Сделано в Германии 122
 - Собрано в США 122
 - Варианты SKM 500 G4 product variants 123
 - Сделано в Германии 123
 - Собрано в США 123
 - Варианты SK 500 G4 product variants 124
 - Сделано в Германии 124
 - Собрано в США 124
 - Варианты SKP 500 G4 product variants 125
 - Сделано в Германии 125
 - Собрано в США 125
- Таблицы частот 126
- Технические характеристики 127
 - EK 500 G4 128
 - РЧ-характеристики 128
 - Аудио характеристики 129
 - В целом по устройству 129
 - SKM 500 G4 130
 - РЧ-характеристики 130
 - Аудио характеристики 131
 - В целом по устройству 131
 - SK 500 G4 132
 - РЧ-характеристики 132
 - Аудио характеристики 133
 - В целом по устройству 133
 - SKP 500 G4 134
 - РЧ-характеристики 134
 - Аудио характеристики 135
 - В целом по устройству 135



Назначение разъёмов 136

3,5 мм стерео штекер 136

3,5 мм микрофонный штекер 136

3,5 мм линейный штекер 136

6,3 мм стерео штекер, балансный (вход audio/выход loop)
136

6,3 мм моно штекер, небалансный 137

6,3 мм стерео штекер для наушников 137

XLR-3 штекер, балансный 137

Польный штекер для блока питания 137

Чистка и обслуживание 138

Чистка акустической защитной сетки микрофонного
модуля 138



ИНФОРМАЦИЯ ОБ УСТРОЙСТВАХ

Обзор



Информацию об отдельных продуктах серии ew 500 P G4 можно найти в разделе “Устройства серии ew 500 P G4”.

Информация о доступных аксессуарах приведена в гл. “Аксессуары”.

Информацию о системе частотных банков серии ew 500 P G4 вы найдёте в главе “Система частотных банков”.



Устройства серии ew 500 P G4

Кликните мышкой на названии определённого продукта, чтобы узнать о нём больше.

 Дополнительную информацию можно также найти здесь:

- Для каждого из продуктов доступны различные частотные варианты. Информацию можно найти в главе “Варианты устройств”.
- Описание всех технических параметров каждого из продуктов вы можете в главе “Технические характеристики”.
- Информация об установке устройств приведена в главе Установка и ввод в работу устройств серии ew 500 P G4”.
- Информация об использовании устройств приведена в главе “Использовании устройств серии ew 500 P G4”.



Диверсивный приёмник EK 500 G4



Более подробную информацию о EK 500 G4 можно найти в следующих главах:

- Установка и ввод в эксплуатацию: “Установка EK 500 G4”
- Использование: “Использование EK 500 G4”
- Технические характеристики: “EK 500 G4”



Ручной передатчик SKM 500 G4



Более подробную информацию о SKM 500 G4 можно найти в следующих главах:

- Установка и ввод в эксплуатацию: “Установка SKM 500 G4”
- Использование: “Использование SKM 500 G4”
- Технические характеристики: “SKM 500 G4”



Поясной передатчик SKM 500 G4



Более подробную информацию о SK 500 G4 можно найти в следующих главах:

- Установка и ввод в эксплуатацию: "Установка SK 500 G4"
- Использование: "Использование SK 500 G4"
- Технические характеристики: "SK 500 G4"



Подключаемый передатчик SKM 500 G4



Более подробную информацию о SKP 500 G4 можно найти в следующих главах:

- Установка и ввод в эксплуатацию: “Установка SKP 500 G4”
- Использование: “Использование SKP 500 G4”
- Технические характеристики: “SKP 500 G4”



Аксессуары

Для устройств серии ew 500 P G4 доступны следующие аксессуары.

Микрофоны и кабели

Микрофонные модули

Рекомендуется использовать следующие микрофонные модули с ручными передатчиками SKM 500 G4.

Модуль	Описание	Артикул
MMD 835-1 BK	Динамич., кардиоидный, чёрный	502575
MMD 845-1 BK	Динамич., супер-кардиоида, чёрн.	502576
MME 865-1 BK	Конденс., супер-кардиоида, чёрный	502581
MMD 935-1 BK	Динамич., кардиоидный, чёрный	502577
MMD 945-1 BK	Динамич., супер-кардиоида, чёрн.	502579
MMK 965-1 BK	Конденс., переключ. кардиоида / супер-кардиоида, чёрный	502582
MMK 965-1 NI	Конденс., переключ. кардиоида / супер-кардиоида, никель	502584
MD 9235 BK	Динамич., кардиоидный, чёрный	502585
MD 9235 NI	Динамич., кардиоидный, чёрный	502586
MD 9235 NI/BK	Динамич., кардиоида, никель/чёрн.	502591
Neumann KK 204	Динамич., кардиоидный, никель	008651
Neumann KK 204 BK	Конденсаторн., кардиоида, чёрный	008652
Neumann KK 205	Конденс., супер-кардиоида, никель	008653
Neumann KK 205 BK	Конденс., супер-кардиоида, никель	008654



Больше информации об отдельных микрофонных модулях можно найти на соответствующих продуктовых страницах сайта www.sennheiser.com.



Гарнитуры и петличные микрофоны

С поясными передатчиками SK 500 G4 рекомендуется использовать следующие петличные микрофоны и гарнитуры.

Микрофон	Описание	Артикул
ME 2-II	Петличный микрофон, ненаправленный, чёрный	507437
ME 3-II	Микрофон-гарнитура, кардиоидный, чёрный	506295
ME 4-N	Петличный микрофон, кардиоидный, чёрный	005020
MKE 1-ew	Петличный микрофон, ненаправленный, чёрный	502876
MKE 1-ew-3	Петличный микрофон, ненаправленный, телесный	502879
MKE 2-ew Gold	Петличный микрофон, ненаправленный, чёрный	009831
MKE 2 ew-3 Gold	Петличный микрофон, ненаправленный, телесный	009832
MKE 40-ew	Петличный микрофон, кардиоидный, чёрный	500527
SL Headmic 1 BE	Микрофон-гарнитура, ненаправленный, телесный	506272
SL Headmic 1 BK	Микрофон-гарнитура, ненаправленный, чёрный	506271
SL Headmic 1 SB	Микрофон-гарнитура, ненаправленный, металл	506904

 Больше информации об отдельных микрофонах можно найти на соответствующих продуктовых страницах сайта www.sennheiser.com.



Кабели для линейного сигнала

Для подключения диверсивного приёмника EK 500 G4 к видеокамере применяются следующие кабели:

- **CL 1**
Штекер «джек» 3,5 мм - штекер «джек» 3,5 мм с фиксатором
Артикул 005022
- **CL 500**
Штекер XLR-3F - штекер «джек» 3,5 мм,
Артикул



Аккумулятор и зарядное устройство

Аккумулятор ВА 2015

Аккумулятор ВА 2015 разработан для использования с ручными и поясными передатчиками, а также поясными приёмниками радиосистем серии evolution G4.

Артикул 009950



Зарядное устройство L 2015

Аккумуляторы ВА 2015 можно заряжать либо в зарядном устройстве L 2015, либо прямо в корпусе поясного приёмника/передатчика.

Артикул 009828





Аксессуары для установки на камеру

Накамерный адаптер CA 2

Накамерный адаптер с «башмаком» для портативных диверсивных приемников серий ew 100 P G4 и ew 500 PG4.

Артикул 009986





Дополнительные аксессуары

Набор цветовой маркировки

- **KEN 2**, набор цветовой маркировки для ручных передатчиков SKM, Артикул 530195



Микрофонный держатель

- **MZQ 1**, микрофонный держатель для ручных передатчиков SKM, Артикул 076670





Система частотных банков

В полосе УВЧ (UHF) существуют различные доступные для передачи диапазоны частот.

Для устройств серии ew **500 P G4** доступны следующие диапазоны частот:

- Диапазон **Aw+**: 470 – 558 МГц
- Диапазон **AS**: 520 – 558 МГц
- Диапазон **Gw1**: 558 – 608 МГц
- Диапазон **Gw**: 558 – 626 МГц
- Диапазон **GBw**: 606 – 678 МГц
- Диапазон **Bw**: 526 – 698 МГц
- Диапазон **Cw**: 718 – 790 МГц
- Диапазон **Dw**: 790 – 865 МГц
- Диапазон **JB**: 806 – 810 МГц
- Диапазон **K+**: 925 – 937.5 МГц

В каждом диапазоне частот предусмотрено **26 частотных банков** с количеством каналов до 32:

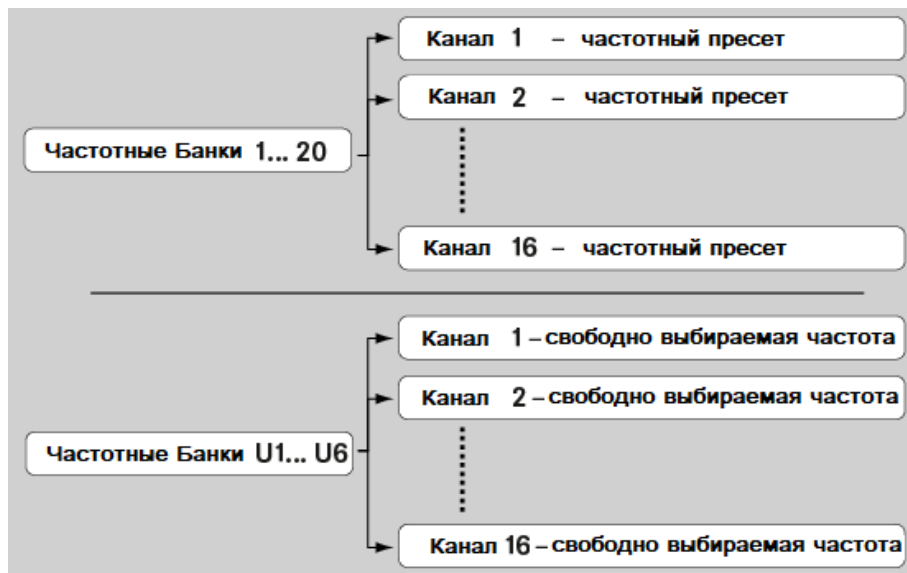

i Информацию о частотных пресетах можно найти в таблицах частот соответствующих частотных диапазонов в главе “Таблицы частот”.



УСТАНОВКА

Установка и запуск в эксплуатацию устройств серии ew 500 P G4

Информацию об установке и подключении устройств серии ew 500 P G4 вы можете найти в следующих разделах.



- Диверсивный приёмник **EK 500 G4** >> “Установка EK 500 G4”



- Ручной передатчик **SKM 500 G4** >> “Установка SKM 500 G4”



- Поясной передатчик **SK 500 G4** >> “Установка SK 500 G4”



- Подключаемый передатчик **SKP 500 G4** >> “Установка SKP 500 G4”



Информация об **использовании** продуктов приведена в разделе “Использование устройств серии ew 500 P G4”.



Установка EK 500 G4

В последующих главах содержится подробная информация об установке и вводе в эксплуатацию EK 500 G4.

Информацию об использовании EK 500 G4 можно найти в разделе “Использование EK 500 G4”.

Установка и извлечение батареек / аккумуляторов

Портативный диверсионный приёмник может работать либо с батарейками (AA, 1,5 В), либо с аккумулятором Sennheiser BA 2015.

- Нажмите на две защелки и откройте крышку батарейного отсека.
- Вставьте батарейки или аккумулятор, как показано на рисунке ниже. Пожалуйста, соблюдайте полярность батареек.









- Закройте батарейный отсек.
- Крышка встанет на место со слышимым щелчком.



Состояние батареек

Состояние заряда батареек:

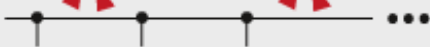
	100 %	> 8 ч
	70 %	4 - 6 ч
	30 %	2 - 3 ч
LOW BATT		
		

Состояние заряда критическое (LOW BATT):





Подключение наушников к EK 500 G4

ВНИМАНИЕ



Опасность из-за высокого уровня громкости

Слишком высокий уровень громкости может повредить слух.

- Уменьшите громкость на соответствующем выходе, прежде чем надевать наушники.

Чтобы подключить наушники к приёмнику:

- Вставьте разъём 3,5 мм «джек» кабеля наушников в гнездо **PHONES** на корпусе приёмника, как показано на рисунке.
- Завинтите крепёжное кольцо на резьбе аудио гнезда приёмника.





Крепление диверсивного приёмника на камере

С помощью прилагаемого комплекта камеры CA 2 диверсивный приёмник можно через «горячий башмак» закрепить на камере.

Чтобы закрепить диверсивный приёмник EK 500 G4 на камере:

- ▶ Определите место крепления адаптера «горячего башмака» на перфорированной пластине, удобное для оптимальной установки приёмника на камере.
- ▶ Поместите квадратную гайку в этом месте под перфорированной пластиной.
- ▶ Прикрепите переходник «горячего башмака» к перфорированной пластине с помощью квадратной гайки.

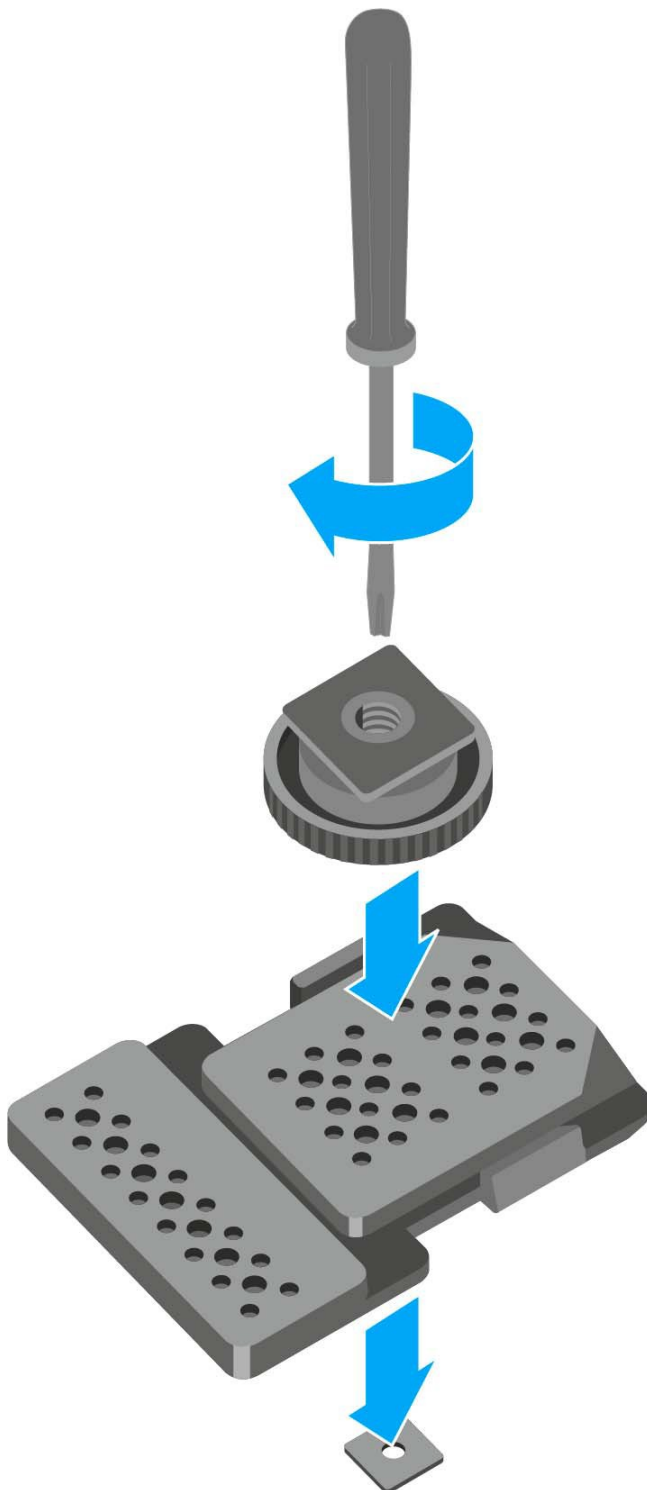



- Поднимите ременный зажим-клипсу.
- Прижмите одну сторону зажима-клипсы вниз в сторону крепежного отверстия и выньте её из корпуса.
- Сделайте то же самое на другой стороне.

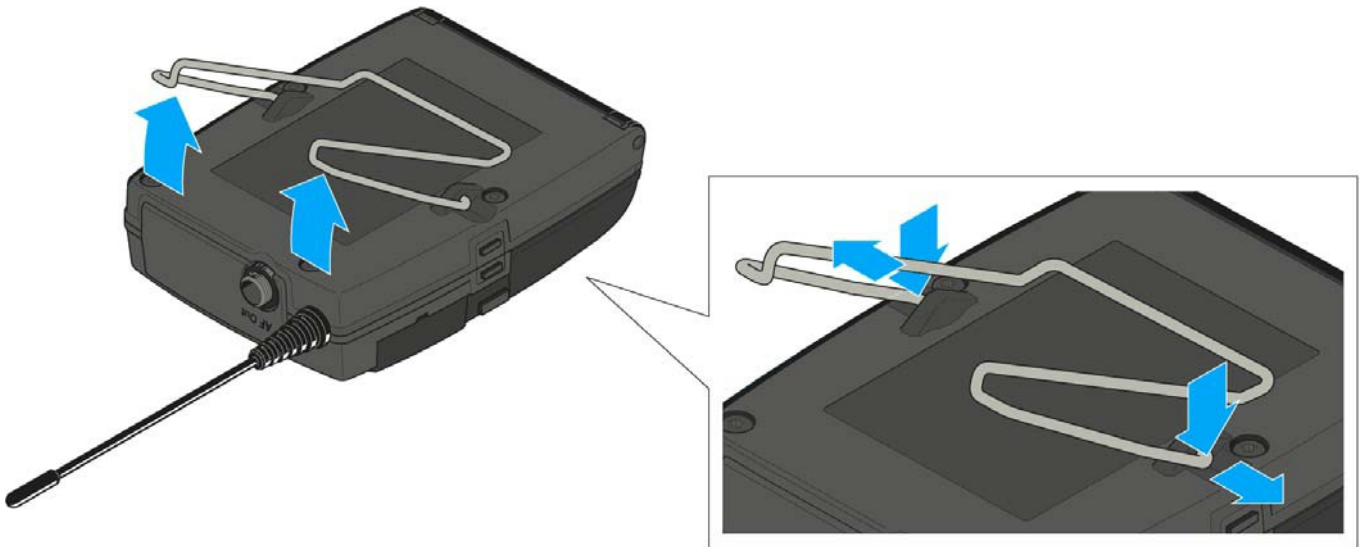

- Установите перфорированную пластину на задней стороне приёмника.
- Поставьте зажим-клипсу на место.

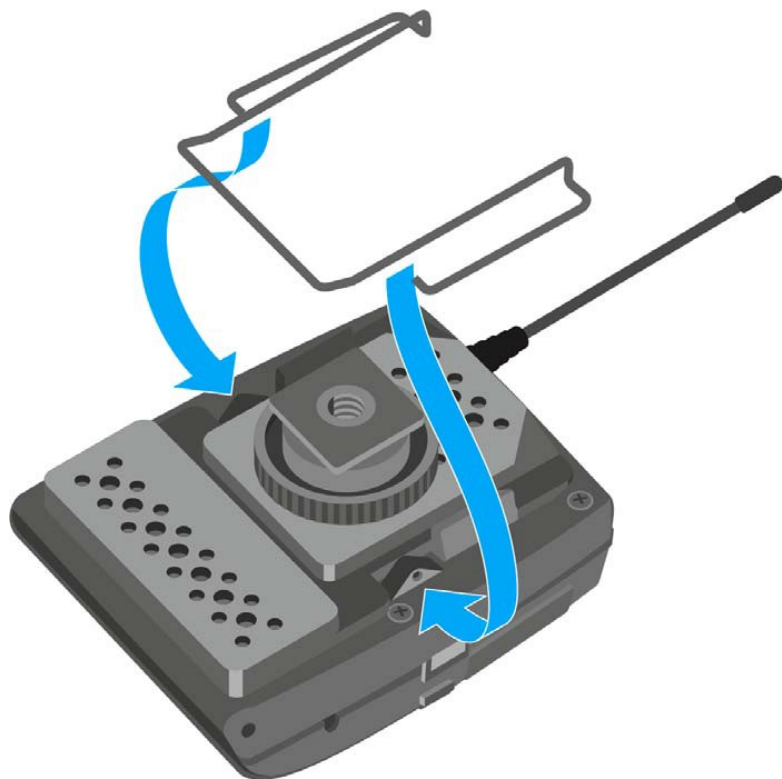



▷ Закрепите приёмник с помощью «башмака» на камере.

◀ ИЛИ ▶

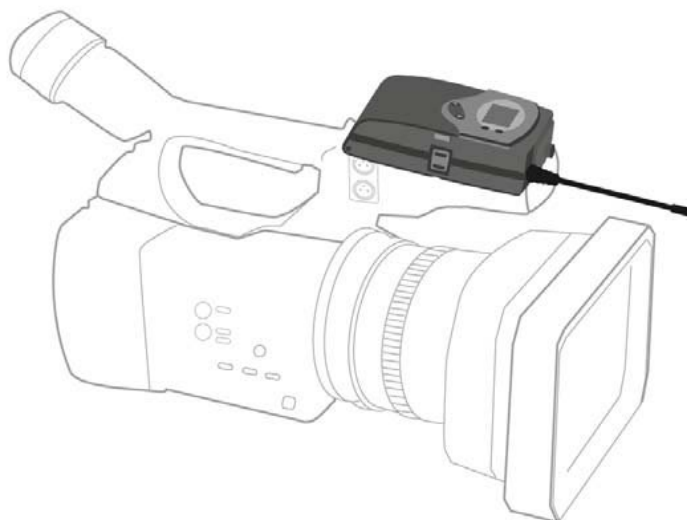



Подключение диверсивного приёмника к камере

Чтобы подключить диверсивный приёмник к камере:

- Соедините линейный вход камеры и гнездо аудио выхода на приёмника с помощью одного из комплектных кабелей.





◀ ИЛИ ▶

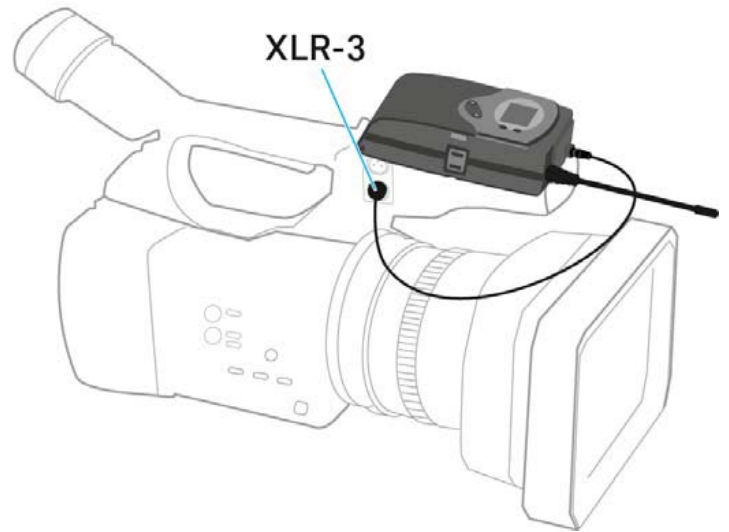
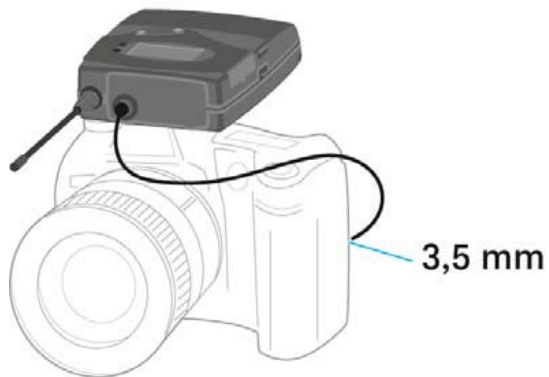

- ▶ Отрегулируйте уровень аудио выхода **AF Out** в рабочем меню приёмника на основе показаний индикатора уровня входного сигнала камеры (см. "Пункт меню AF Out").

i Экран кабеля служит антенной для второго плеча разнесённого приёма. Подробнее о назначении контактов см. "Назначение контактов".



Установка SKM 500 G4

В последующих главах содержится подробная информация об установке и вводе в работу SKM 300 G4.

Информацию об использовании SKM 300 G4 можно найти в разделе “Использование SKM 500 G4”.

Установка и извлечение батареек / аккумуляторов

Беспроводной микрофон может работать либо с батарейками (AA, 1,5 В), либо с аккумулятором Sennheiser BA 2015.

- Поверните нижнюю часть беспроводного микрофона против часовой стрелки относительно рукоятки (в направлении нарисованной стрелки).

i Если менять батарейку при включённом микрофоне, автоматически временно отключается звук. На дисплее появляется надпись **MUTE**. После завинчивания нижней части микрофона звук снова включается.

- Вытяните заднюю часть беспроводного микрофона до упора.
- Откройте крышку батарейного отсека.
- Поместите батарейки или аккумулятор BA 2015 в батарейный отсек согласно рисунку. Пожалуйста, соблюдайте полярность при установке батарей / аккумулятора.

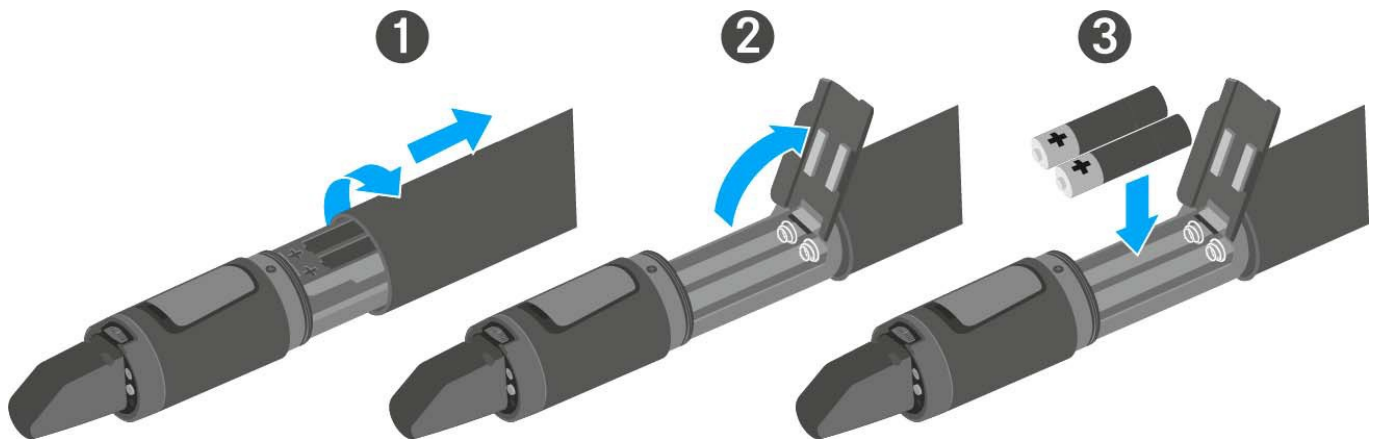

- Закройте крышку.
- Вставьте батарейный отсек в ручку беспроводного микрофона.
- Прикрутите нижнюю часть беспроводного микрофона к рукоятке.



Состояние батареек

Состояние заряда батареек:

	100 %	> 8 ч
	70 %	4 - 6 ч
	30 %	2 - 3 ч
LOW BATT		

Состояние заряда критическое (LOW BATT):

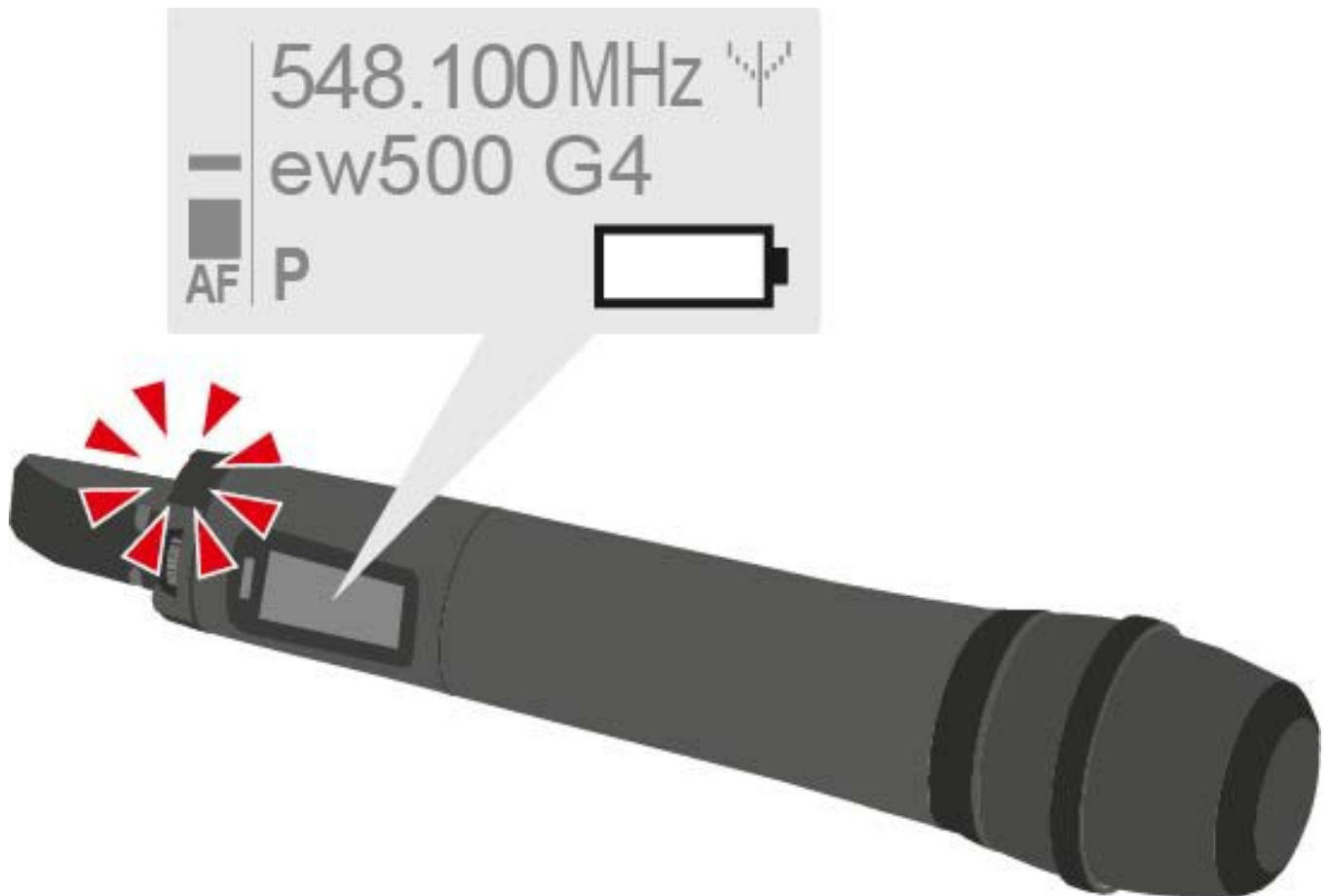



Замена микрофонного модуля

Список рекомендуемых микрофонных модулей для ручного передатчика можно найти в разделе “Микрофоны и кабели”.

Чтобы заменить микрофонный модуль:

- Отвинтите ненужный микрофонный модуль.
- Привинтите требуемый микрофонный модуль.

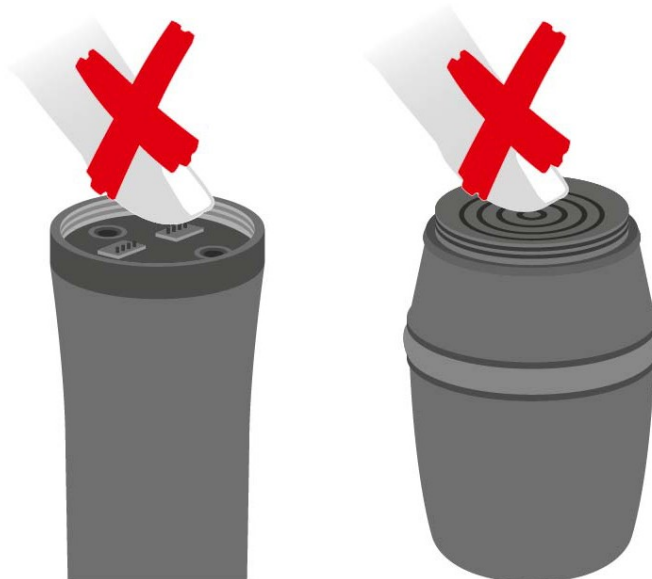
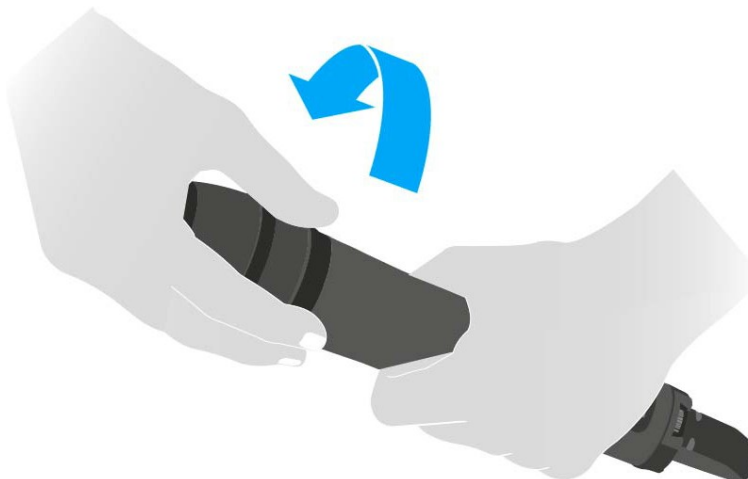

i Не дотрагивайтесь до контактов микрофона или микрофонного модуля. Если вы дотронетесь до контактов, они могут испачкаться или погнуться.

Если менять батарейку при включённом микрофоне, автоматически временно отключается звук. На дисплее появляется надпись **MUTE**. После завинчивания нижней части микрофона звук снова включается.



Замена цветного кольца

Для замены цветного кольца:

- ▶ Снимите цветное кольцо, как показано на рисунке.

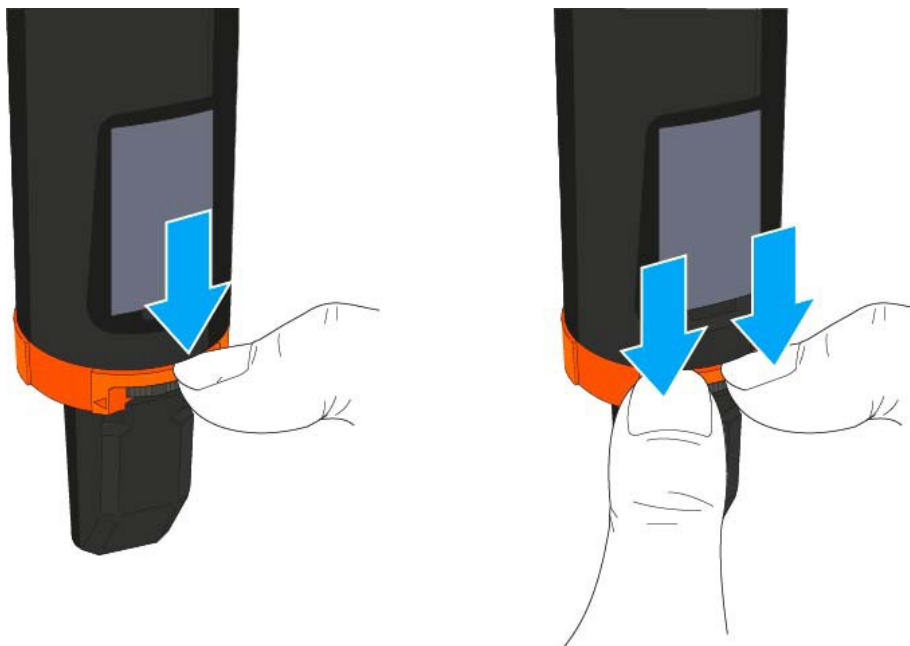

- ▶ Прикрепил цветное кольцо нужного цвета, как показано на рисунке.

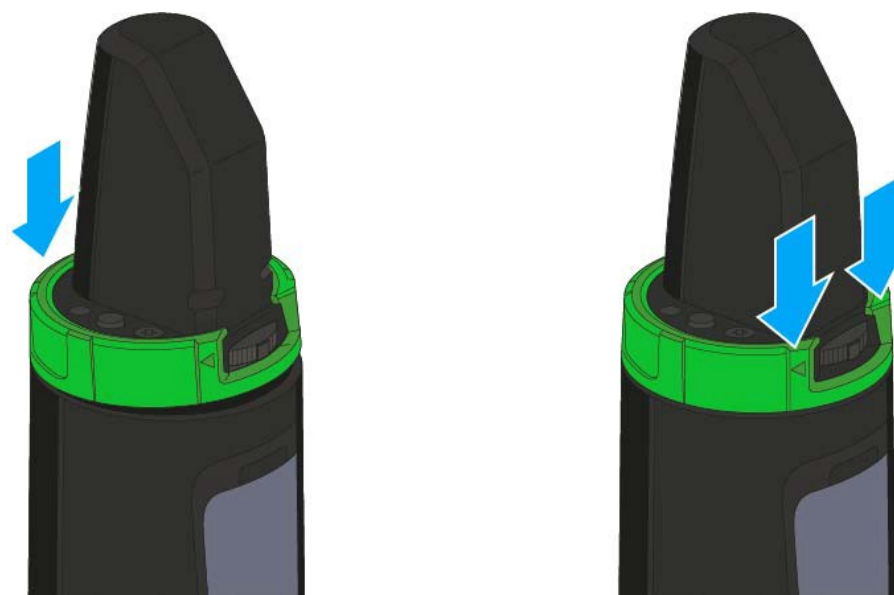



Установка SK 300 G4

В последующих главах содержится подробная информация об установке и вводе в работу SK 300 G4.

Информацию об использовании SK 300 G4 можно найти в разделе “Использование SK 500 G4”.

Установка и извлечение батареек / аккумуляторов

Поясной передатчик может работать либо с батарейками (AA, 1,5 В), либо с аккумулятором Sennheiser BA 2015.

- Нажмите на две защелки и откройте крышку батарейного отсека.
- Вставьте батарейки или аккумулятор, как показано на рисунке ниже. Пожалуйста, соблюдайте полярность батареек.



- Закройте батарейный отсек.
Крышка встанет на место со слышимым щелчком.



Состояние батареек

Состояние заряда батареек:

	100 %	> 8 ч
	70 %	4 - 6 ч
	30 %	2 - 3 ч
LOW BATT		

Состояние заряда критическое (LOW BATT):





Подключение микрофона к SK 300 G4

Список рекомендованных петличных микрофонов и гарнитур для поясного передатчика опубликован в главе “Микрофоны и кабели”.

Чтобы подключить к поясному передатчику микрофон:

- Вставьте кабель с разъёмом 3,5 мм «джек» в гнездо **MIC/LINE** на корпусе поясного передатчика, как показано на рисунке.
- Завинтите крепёжное кольцо на резьбе аудио гнезда.





Подключение инструмента или источника линейного сигнала к SK 300 G4

К поясному передатчику можно подключить музыкальный инструмент или источник линейного сигнала.

Для этого необходимы кабели Sennheiser **CL 1-N** (разъём 6,3 мм «джек» с фиксирующимся переходником на 3,5 мм «джек») или **CL 2** (разъём XLR-3F с фиксирующимся переходником на 3,5 мм «джек»).

Чтобы подключить к передатчику инструмент или источник линейного сигнала:

- Вставьте кабель с разъёмом 3,5 мм «джек» в гнездо MIC/LINE на корпусе поясного передатчика, как показано на рисунке.
- Завинтите крепёжное кольцо на резьбе аудио гнезда передатчика.





Крепление поясного передатчика к одежде

С помощью ремennого зажима (клипсы) можно прикрепить передатчик на пояс или на гитарном ремне.

Клипса снимается, поэтому можете прикрепить передатчик, направив антенну вниз. Для этого выньте клипсу из крепёжных отверстий, переверните и снова поставьте на место.

Клипса установлена так, что не может случайно выскользнуть из крепёжных отверстий.



Чтобы отсоединить ремennую клипсу:

- Поднимите клипсу, как показано на рисунке.
- Нажмите на одну сторону клипсы до выхода из крепёжного отверстия, затем выньте её из корпуса передатчика.
- Повторите те же действия для другой стороны клипсы.

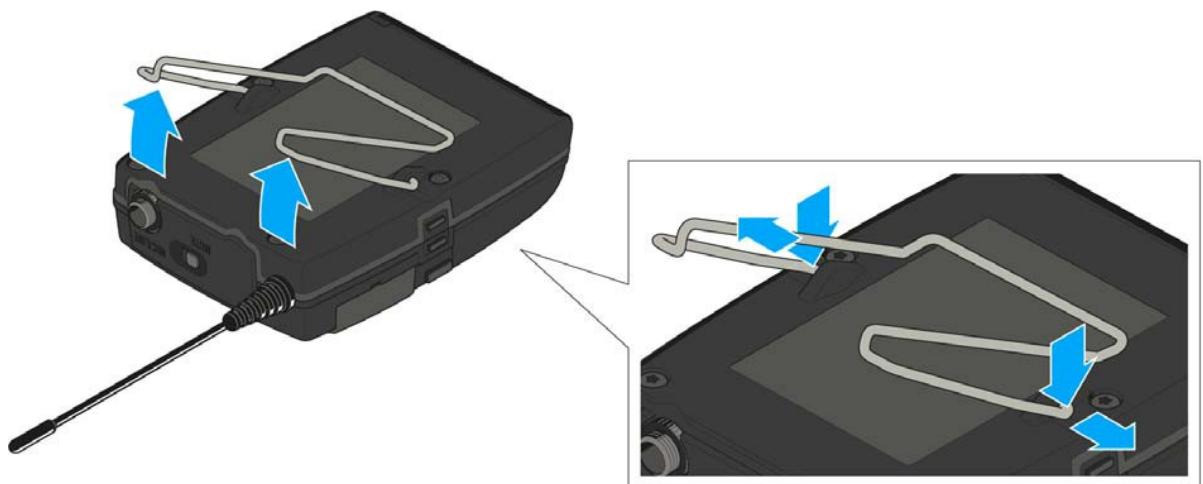



Установка SKP 500 G4

В последующих главах содержится подробная информация об установке и вводе в работу SKP 500 G4.

Информацию об использовании SKP 500 G4 можно найти в разделе “Использование SKP 500 G4”.

Установка и извлечение батареек / аккумуляторов

Подключаемый передатчик может работать либо с батарейками (AA, 1,5 В), либо с аккумулятором Sennheiser BA 2015..

- Сдвиньте крышку батарейного отсека в направлении стрелки и откройте её.
- Поместите батарейки или аккумулятор BA 2015 в батарейный отсек согласно рисунку. Пожалуйста, соблюдайте полярность при установке батарей / аккумулятора.

1



2



- Закройте крышку.
Крышка зафиксировается со слышимым щелчком.



Состояние батареек

Состояние заряда батареек:

	100 %	> 8 ч
	70 %	4 - 6 ч
	30 %	2 - 3 ч
LOW BATT 		

Состояние заряда критическое (LOW BATT):

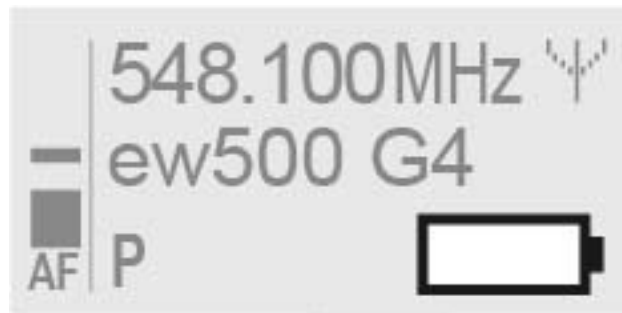



Крепление подключаемого модуля к микрофону

i Для оптимальной передачи сигнала следует использовать микрофоны с металлическим корпусом.

- Ослабьте стопорное кольцо (2), повернув его по часовой стрелке относительно центральной точки. Это разблокирует разъем XLR-3 (1) подключаемого передатчика.
- Подключите штекер XLR-3 передатчика (1) к разъему XLR-3 микрофона.
- Затяните стопорное кольцо (2), вращая его против часовой стрелки (в указанном стрелкой направлении).

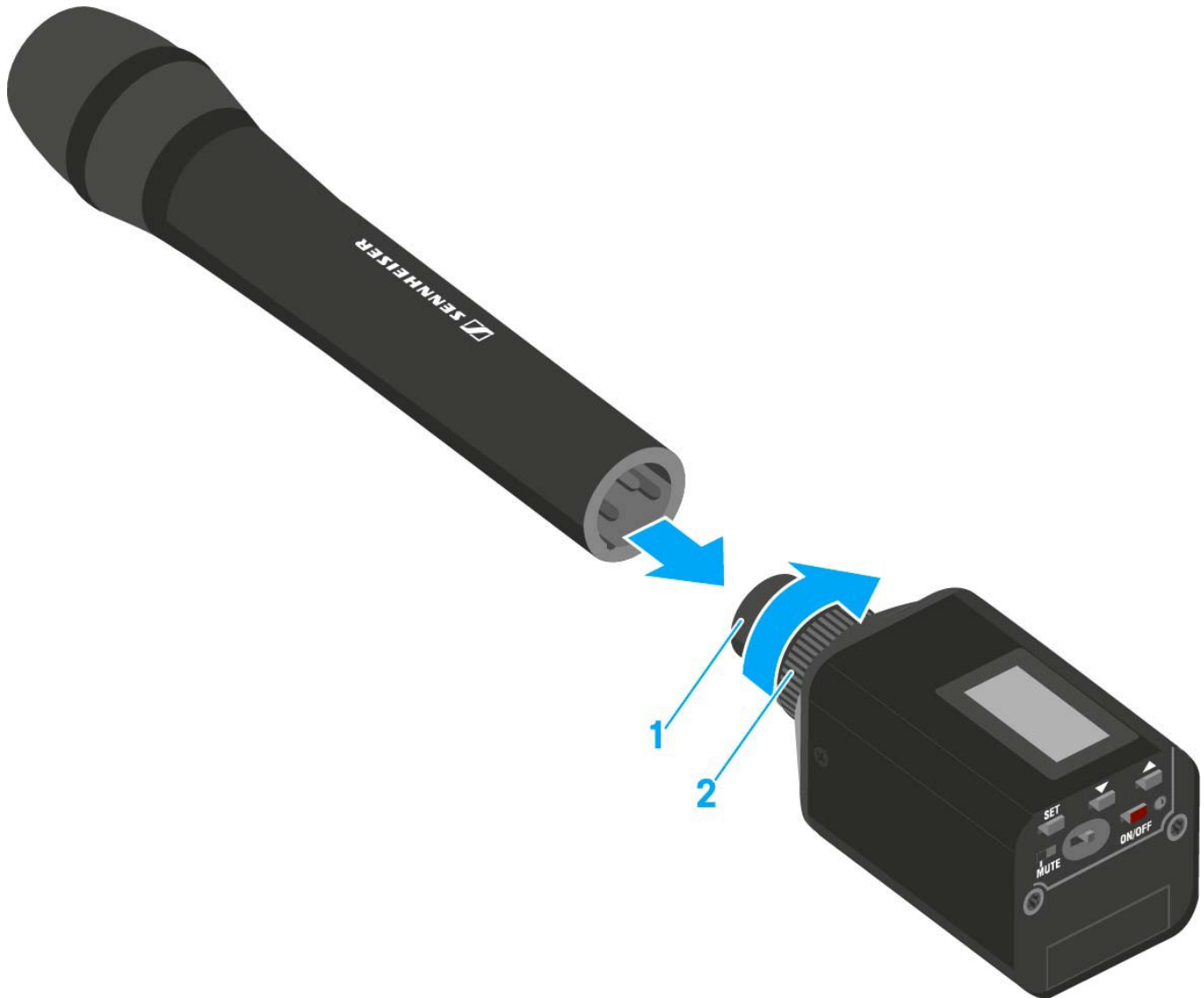



ИСПОЛЬЗОВАНИЕ

Использование устройств серии ew 500 P G4

В следующих разделах приведена информация об использовании устройств серии ew 500 P G4.



EK 500 G4

- Диверсивный приёмник **EK 500 G4** >> “Использование EK 500 G4”



SKM 500 G4

- Ручной передатчик **SKM 500 G4** >> “Использование SKM 500 G4”



SK 500 G4

- Поясной передатчик **SK 500 G4** >> “Использование SK 500 G4”



SKP 500 G4

- Подключаемый передатчик **SKP 500 G4** >> “Использование SKP 500 G4”



Информация об **установке и запуске** устройств в эксплуатацию приведена в разделе “Установка устройств серии ew 500 P G4”.



В нижеследующих разделах приведена важная информация о конкретных примерах использования.



- Установка радиочастотного соединения между передатчиком и приёмником >> Установка радиосвязи”

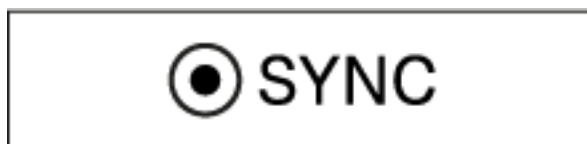

- Синхронизация настроек приёмника и передатчика >> “Синхронизация устройств”



- Использование меню диверсивного приёмника >> “Изображения на дисплее EK 500 G4”

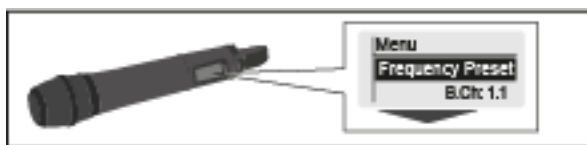

- Использование меню ручного передатчика >> “Изображения на дисплее SKM 500 G4”



- Использование меню поясного передатчика >> “Изображения на дисплее SK 500 G4”

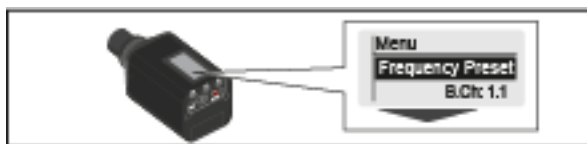

- Использование меню подключаемого передатчика >> “Изображения на дисплее SKP 500 G4”



Использование EK 500 G4

Данные разделы содержат подробную информацию об использовании EK 500 G4.

Информация об установке и запуске в работу EK 500 G4 приведена в разделе “Установка EK 500 G4”.



Рабочие элементы диверсивного приёмника EK 500 G4

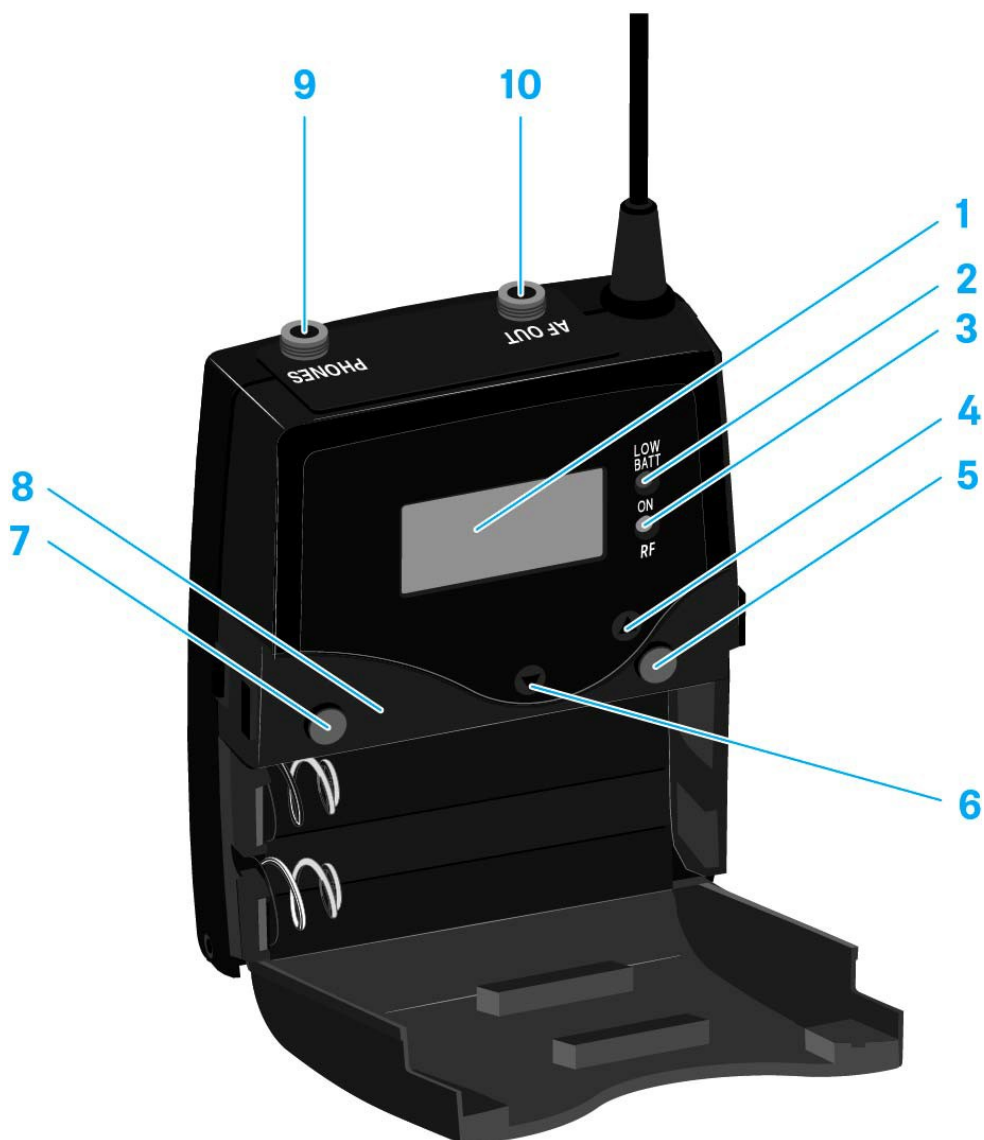

- 1** Дисплей
 - См. “Изображения на дисплее EK 500 G4”
- 2** Индикатор работы и заряда аккумуляторов, красный светодиод
 - Горит = ON (включено)
См. “Включение и выключение EK 500 G4”
 - Мигает = LOW BATTERY (низкий заряд аккумулятора)
См. “Установка и извлечение батареек/аккумуляторов”
- 3** Индикатор беспроводного приёма, зелёный светодиод
 - Горит = RF
- 4** Кнопка **UP**
 - См. “Кнопки для навигации по меню”
- 5** Кнопка **SET**
 - См. “Кнопки для навигации по меню”
- 6** Кнопка **DOWN**
 - См. “Кнопки для навигации по меню”



- 7** Кнопка **ON/OFF** функцией ESC в рабочем меню
- Включает и выключает передатчик
См. “Включение и выключение EK 500 G4”
 - Выполняет функцию Escape (выход без сохранения) в меню
См. “Кнопки для навигации по меню”
- 8** Инфракрасный интерфейс
- См. “Синхронизация устройств”
- 9** Гнездо **PHONES** 3,5 мм «джек»
- См. “Подключение наушников к EK 500 G4”
 - См. “Регулятор громкости гнезда PHONES”
- 10** Гнездо **AF OUT** 3,5 мм «джек»
- С фиксатором
См. “Подключение диверсивного приёмника к видеокамере”

Включение и выключение EK 500 G4

- Нажмите на две защёлки и откройте крышку отсека для аккумуляторов.

Чтобы включить диверсивный приёмник EK 300 G4:

- Удерживайте нажатой кнопку **ON/OFF** до появления на дисплее логотипа Sennheiser.



Чтобы выключить приёмник:

- Удерживайте нажатой кнопку **ON/OFF** до отключения дисплея.



Регулятор громкости гнезда PHONES

Для настройки громкости подключённых наушников:

- ▶ Жмите на кнопки **UP** или **DOWN**.





Функция блокировки

Функцию автоматической блокировки можно назначить в меню **Auto lock** (см. "Пункт меню Auto Lock").

Если функция блокировки включена, то, чтобы включить приёмник, придётся его выключить и снова включить.

Чтобы временно отключить функцию блокировки:

- ▷ Нажмите на кнопку **SET**.
На дисплее появится надпись **Locked**.
- ▷ Нажмите на кнопку **UP** или **DOWN**.
На дисплее появится надпись **Unlock?**
- ▷ Нажмите на кнопку **SET**.

Функция блокировки временно отключена.

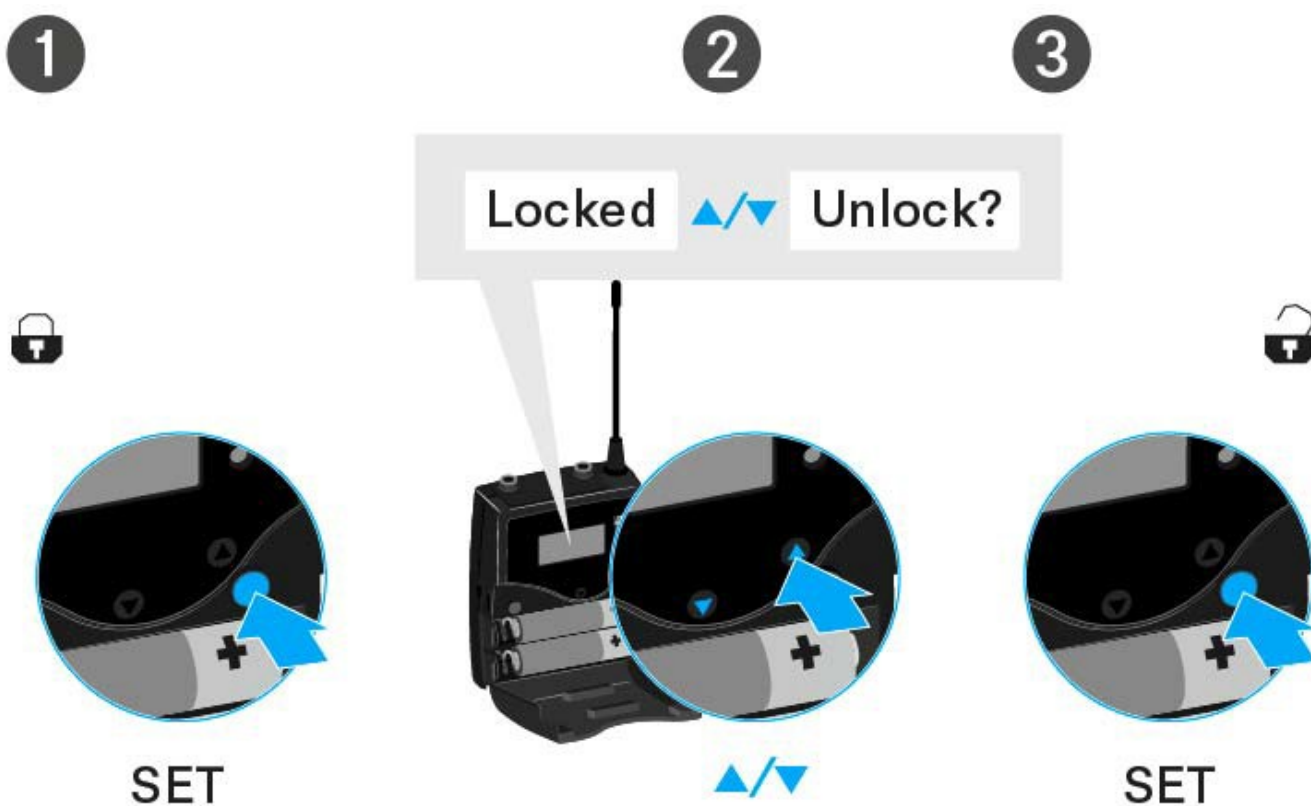

Если вы находитесь в рабочем меню

>> Функция блокировки отключается достаточно надолго для нормальной работы в рабочем меню.

Если вы находитесь в одном из стандартных окон

>> Функция блокировки автоматически активируется через 10 секунд.

Когда функция блокировки снова активируется, иконка блокировки начинает мигать.



Изображения на дисплее EK 500 G4

Информация о состоянии, такая как качество приема, заряд элементов питания, уровень аудио сигнала и проч. отображается на **главном экране** дисплея. См. “Главный экран”.

На дисплее также отображается **рабочее меню**, где можно настроить все **параметры**. См. “Опции настроек в меню”.



Кнопки для навигации по меню

Для навигации по меню управления EK 500 G4 вам понадобятся следующие кнопки.

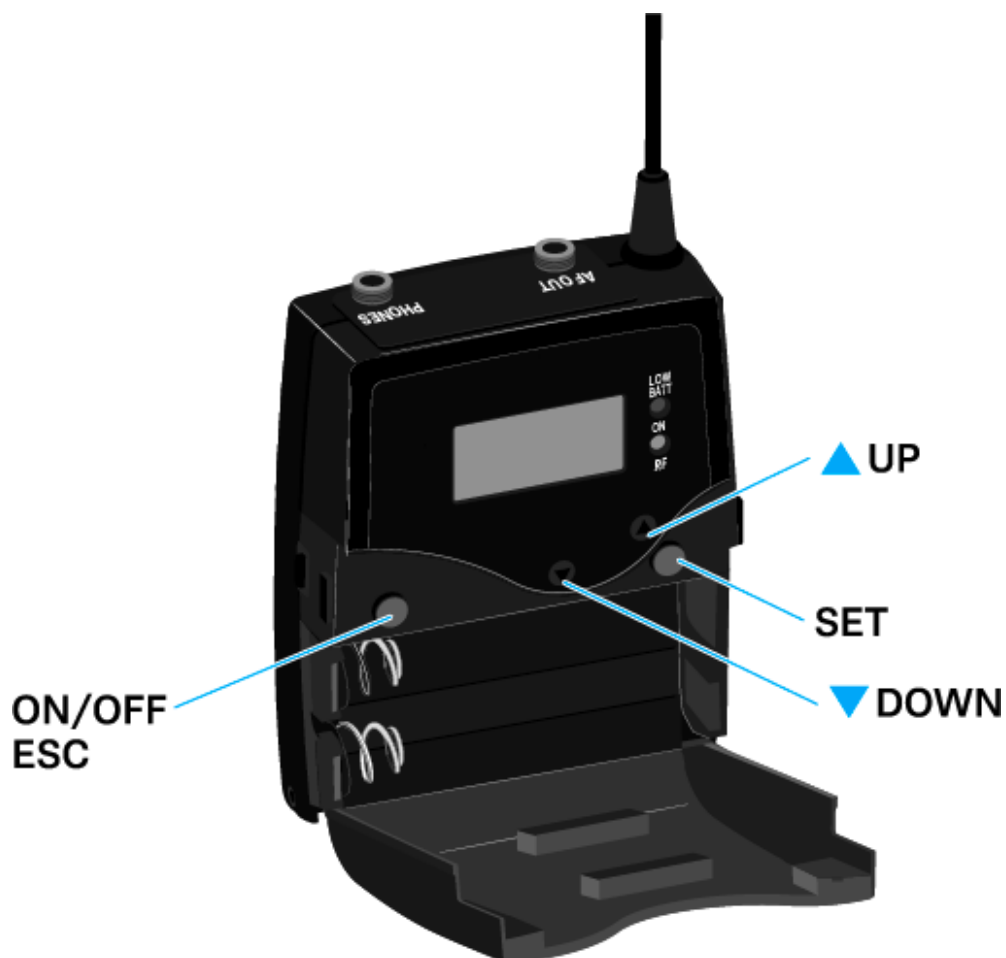

ON/OFF



Нажатие на кнопку **ON/OFF**

- Выполняет функцию ESC: прерывание ввода и возврат к текущему стандартному окну
- Позволяет выбрать стандартное окно (см. “Главный экран”)



SET

Нажатие на кнопку SET

- Выполняет переход от текущего стандартного окна к рабочему меню
 - Вызывает пункт меню
 - Выполняет переход к подменю
 - Сохраняет настройки и возвращает на дисплей рабочее меню
-



Нажатие на кнопку **UP** или **DOWN**

- Выполняет переход к предыдущему или следующему пункту меню
 - Меняет значения параметров в пункте меню
-



Главный экран

После включения приемника на дисплее сначала отображается логотип Sennheiser, а через некоторое время — главный экран.

На главном экране может быть одно из двух стандартных окон.

- Для переключения между стандартными окнами в главном экране коротко нажмите на кнопку **ON/OFF**.

Стандартное окно Frequency/Name (Частота/Наименование)

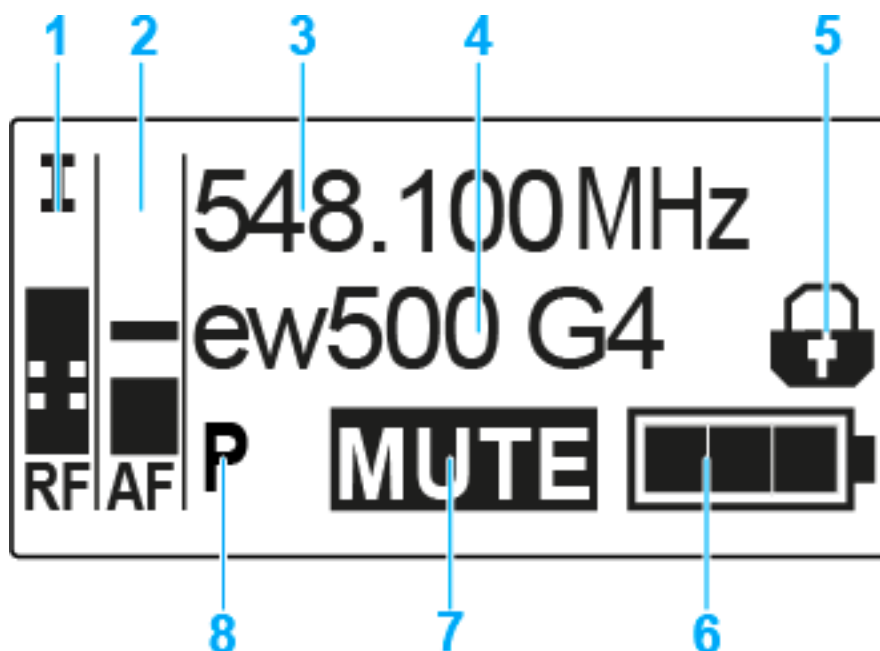

1 RF Уровень РЧ (радио частота)

- Отображает уровень РЧ-сигнала
- Включает в себя отображение порога системы шумоподавления (см. “Пункт меню Squelch”)

1 AF уровень аудио (аудио частота)

- Отображает уровень аудио сигнала на связанном с приёмником передатчике (раздельно по каналам в режиме Stereo).
- Если шкала индикатора заполнена целиком, значит уровень аудио сигнала слишком высок. См. “Пункт меню AF Out”.

2 Частота

- Текущая частота приёма
- См. “Пункт меню Frequency Preset”

2 Наименование

- Произвольно выбираемое наименование приёмника
- См. “Пункт меню Name”

3 Функция блокировки

- Активирована функция блокировки
- См. “Функция блокировки”



- 4 Состояние элементов питания
 - См. “Установка и извлечение батареек/аккумуляторов”
- 5 **MUTE** функция заглушения
 - РЧ-сигнал передатчика отключён
- 6 **P** пилот-тон
 - P = Активирована функция проверки пилот-тона
 - Нет иконки = Проверка пилот-тона отключена
 - Белая P на чёрном фоне = пилот-тон принимается
 - См. “Пункт меню Advanced -> Limiter”

Стандартное окно Frequency Bank/Channel/Name
(Банк/канал/наименование)

Стандартное окно Frequency Bank/Channel/Name показывает уровень на линейном выходе AF Out вместо функции MUTE.

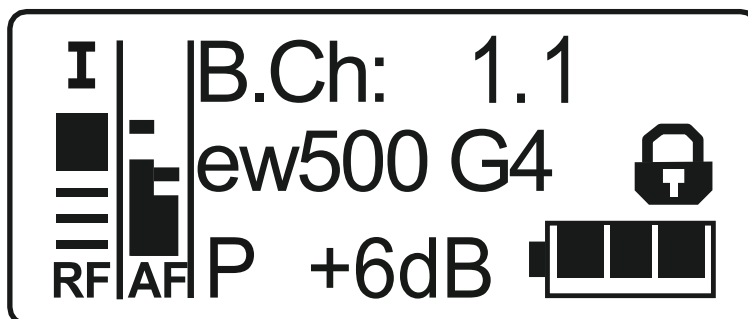



Опции настроек в меню

В меню EK 500 G4 можно сконфигурировать следующие параметры.

Синхронизация передатчика с диверсивным приёмником

- См. "Пункт меню Sync"
-

Регулировка громкости выхода на наушники

- См. "Пункт меню Phones Volume"
-

Настройка порога шумоподавления

- См. "Пункт меню Squelch"
-

Сканирование на наличие неиспользуемых частотных пресетов, освобождение и выбор частотных пресетов

- См. "Пункт меню Easy Setup"
-

Назначение частотного банка и канала

- См. "Пункт меню Frequency Preset"
-

Ввод произвольного наименования

- См. "Пункт меню Name"
-

Регулировка уровня на аудио выходе

- См. "Пункт меню AF Out"
-

Включение/выключение функции автоблокировки

- См. "Auto Lock menu item"
-

Дополнительные настройки в меню **Advanced**:

- Настройка частот для частотного банка U
- Включение/выключение параметров для синхронизации с передатчиком
- Включение/выключение проверки пилот-тона
- Регулировка контрастности дисплея
- Сброс параметров приёмника



- Отображение текущей версии программного обеспечения
 - См. “Пункт меню Advanced”
-



Структура меню

На рисунке ниже обзорно показана полная структура меню диверсивного приёмника EK 500 G4.

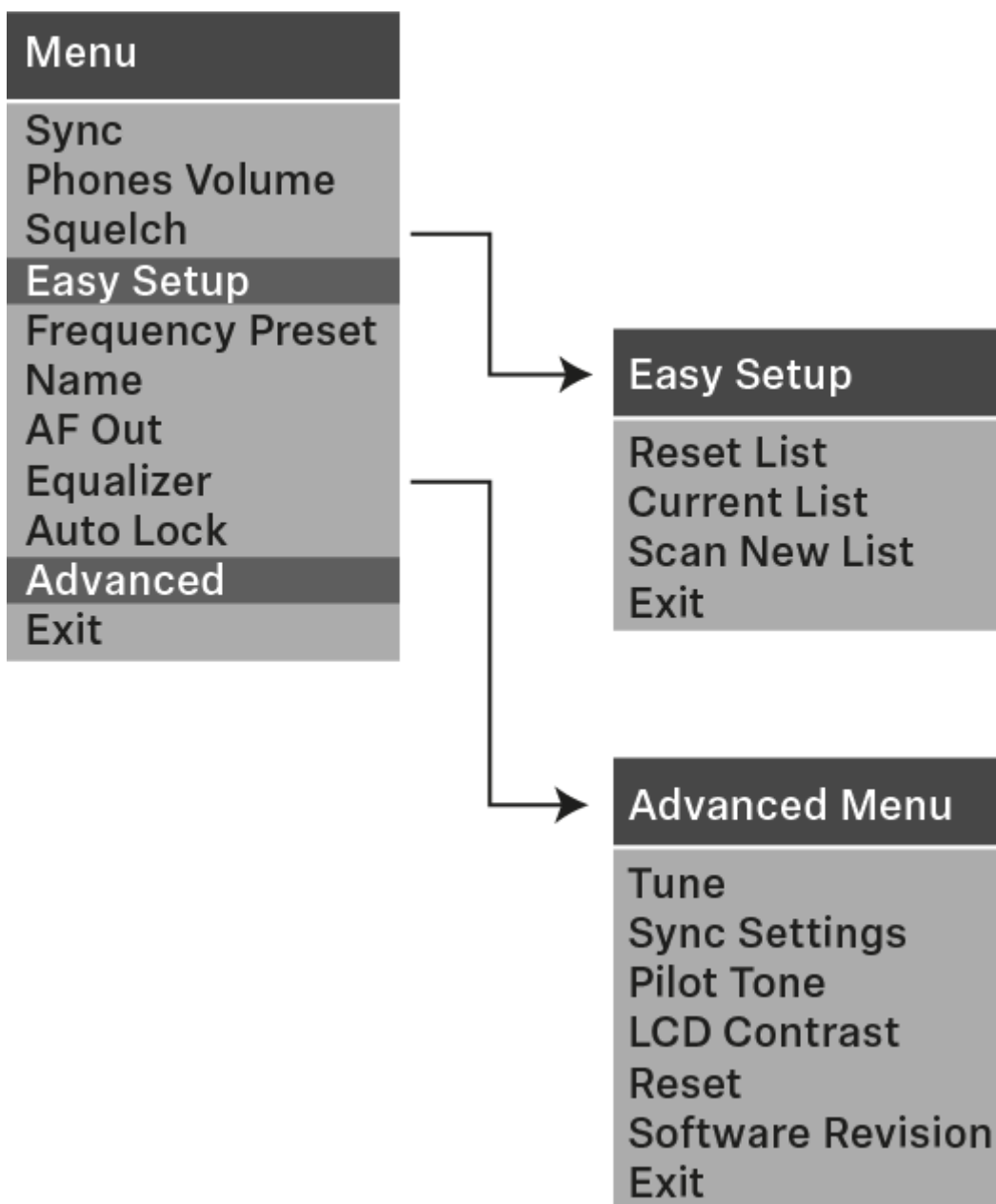



Пункт меню Sync

В пункте меню **Sync** можно синхронизировать параметры приёмников и передатчиков серии ew 500 P G4.

 Детальная информация приведена в разделе “Синхронизация устройств”.

Пункт меню Phones Volume

В пункте меню Phones Volume выполняется регулировка громкости выхода на наушники.

Диапазон значений: от 1 до 5

Громкость в наушниках также можно отрегулировать в стандартном окне с помощью кнопок **UP** и **DOWN**. См. “Регулировка громкости гнезда PHONES”.



Пункт меню Squelch

В пункте меню **Squelch** настраивается порог шумоподавления.

Диапазон значений:

- **Low** >> 5 dB μ V (дБмкВ)
- **Middle** >> 15 dB μ V
- **High** >> 25 dB μ V

Порог шумоподавления отображается на главном экране в зоне отображения уровня РЧ-сигнала.

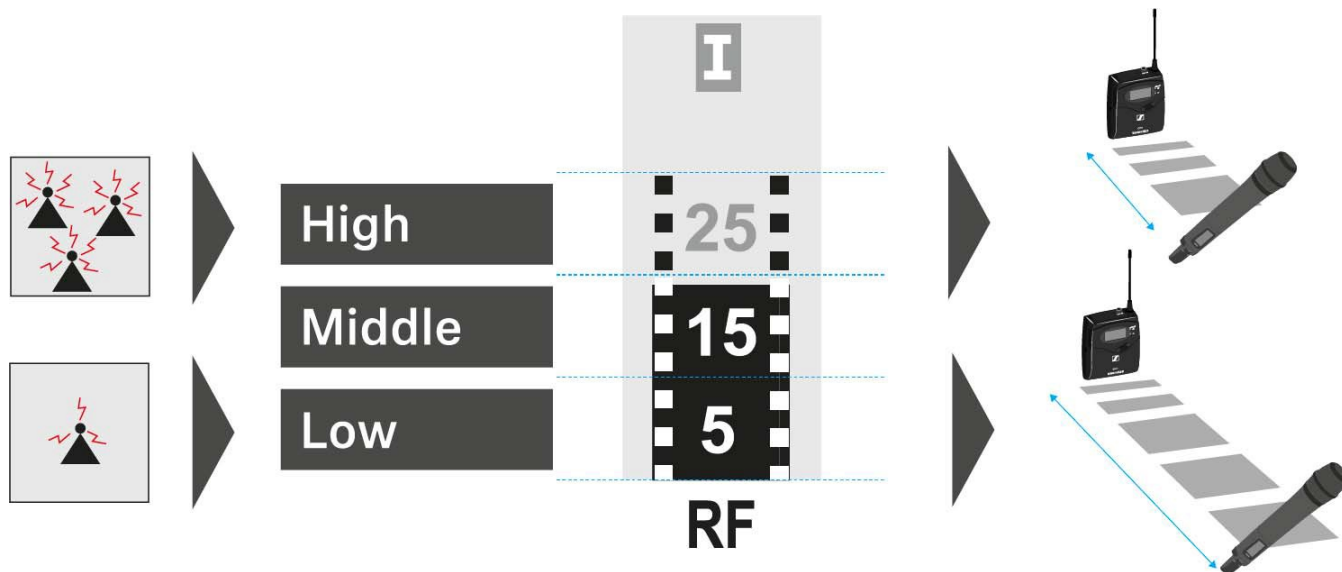

Чтобы открыть пункт меню **Squelch**:

- В главном экране нажмите на кнопку **SET** для входа в рабочее меню.
- Нажимайте кнопку **UP** или **DOWN** до появления в рамке выбора на дисплее пункта меню **Squelch**.
- Нажмите на кнопку **SET**, чтобы открыть пункт меню.
- Настройте значение параметра.

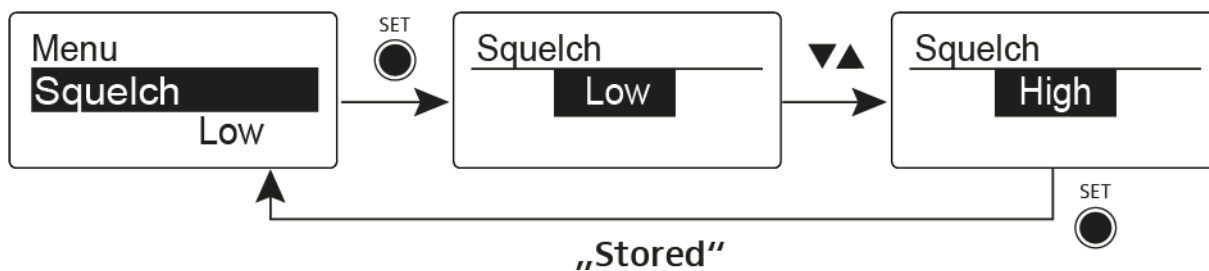

- Нажмите на кнопку **SET** для сохранения сделанных изменений.
или
- Нажмите на кнопку **ESC** для отмены ввода без сохранения настроек.



ВНИМАНИЕ

Риск повреждения слуха и оборудования

Если установлено очень низкое значение порога шумоподавления, в приёмнике может возникнуть громкий шипящий шум. Он может быть достаточно громким, чтобы вызвать повреждение слуха или перегрузить динамики вашей системы звукоусиления.

- Перед настройкой порога шумоподавления установите громкость аудиовыхода на минимум.

 - Никогда не меняйте порог шумоподавления во время «живой» трансляции.
-



Пункт меню Easy Setup

С помощью пункта меню **Easy Setup** можно сканировать неиспользуемые частоты.



Отключите все передатчики перед выполнением сканирования. Все включённые передатчики обнаруживаются как недоступные частоты, при этом нельзя использовать фактически доступные частоты.

Чтобы открыть пункт меню **Easy Setup**:

- ▶ В главном экране нажмите на кнопку **SET** для входа в меню.
- ▶ Жмите кнопки **UP** или **DOWN** до появления пункта меню **Easy Setup** в рамке выбора на дисплее.
- ▶ Нажмите на кнопку **SET** для входа в пункт меню.
- ▶ Выполните необходимые настройки.

- **Scan New List (новый список частот)**: автоматический поиск неиспользуемых частот (сканирование частотных пресетов):

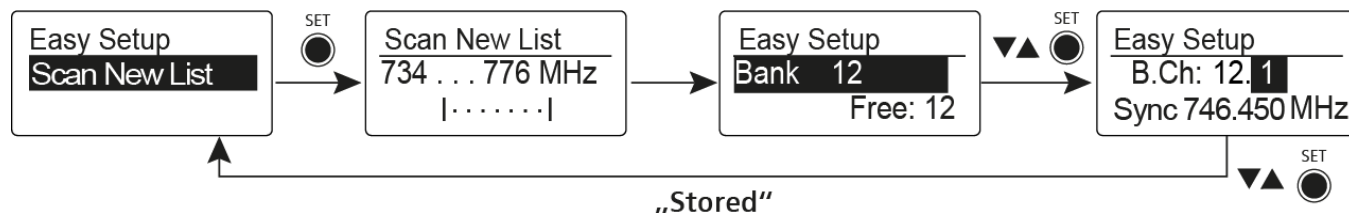

- **Current List (текущий список частот)**: выбор неиспользуемых частотных пресетов:

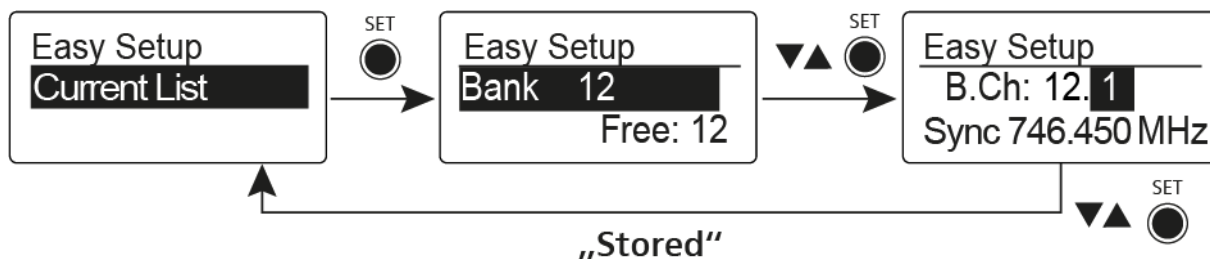

- **Reset List (сброс списка)**: сброс всех занятых и выбор неиспользуемых частотных пресетов:

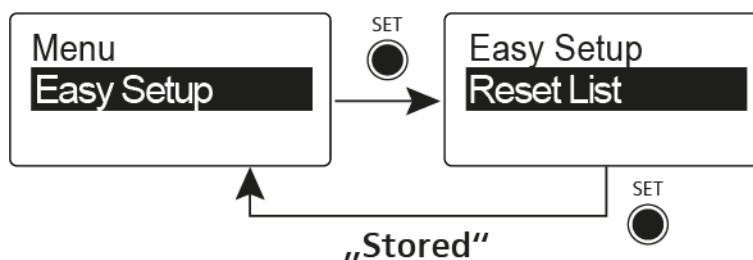

- ▶ Нажмите на кнопку **SET** для сохранения выбора.
- или
- ▶ Нажмите на кнопку **ON/OFF** для отмены ввода без сохранения.



Пункт меню Frequency Preset

В пункте меню **Frequency Preset** частота передачи настраивается выбором частотного банка и канала.

Чтобы открыть пункт меню **Frequency Preset**:

- ▶ В главном экране нажмите на кнопку **SET**, чтобы открыть рабочее меню.
- ▶ Жмите кнопки **UP** или **DOWN** до появления пункта меню **Frequency Preset** в рамке выбора на дисплее.
- ▶ Нажмите на кнопку **SET**, чтобы открыть пункт меню.
- ▶ Настройте значение параметра.

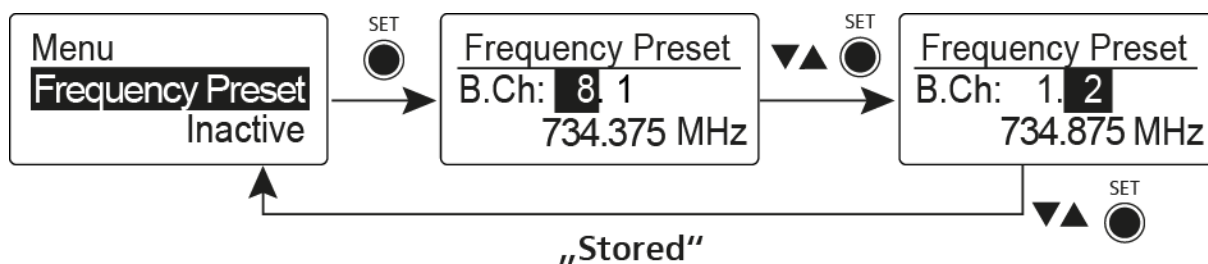

- ▶ Нажмите на кнопку **SET** для сохранения выбора.
или
- ▶ Нажмите на кнопку **ESC** для отмены ввода без сохранения.



Пункт меню Name

В пункте меню **Name** можно ввести наименование РЧ-соединения.

Чтобы открыть пункт меню **Name**:

- В главном экране нажмите на кнопку **SET** для входа в меню.
- Жмите кнопки **UP** или **DOWN** до появления пункта меню **Name** в рамке выбора на дисплее.
- Нажмите на кнопку **SET** для открытия пункта меню.
- Настройте значение параметра.

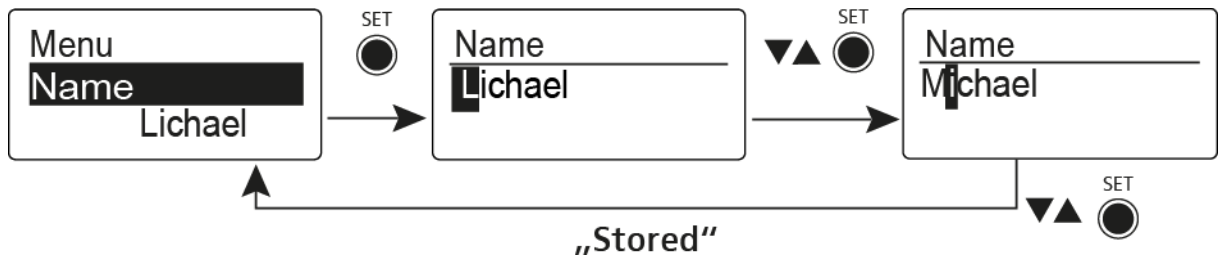

- Нажмите на кнопку **SET** для сохранения выбора.
или
- Нажмите на кнопку **ESC** для отмены ввода без сохранения.



Пункт меню AF Out

В пункте меню **AF Out** можно отрегулировать уровень линейного аудио выхода в зависимости от показаний индикатора уровня аудио сигнала на подключенной камере.

Диапазон значений:

- От -24 дБ до +18 дБ шагом по 6 дБ

Чтобы открыть пункт меню **AF Out**:

- В главном экране нажмите на кнопку **SET** для входа в меню.
- Жмите кнопки **UP** или **DOWN** до появления пункта меню **AF Out** в рамке выбора на дисплее.
- Нажмите на кнопку **SET** для открытия пункта меню.
- Настройте значение параметра.

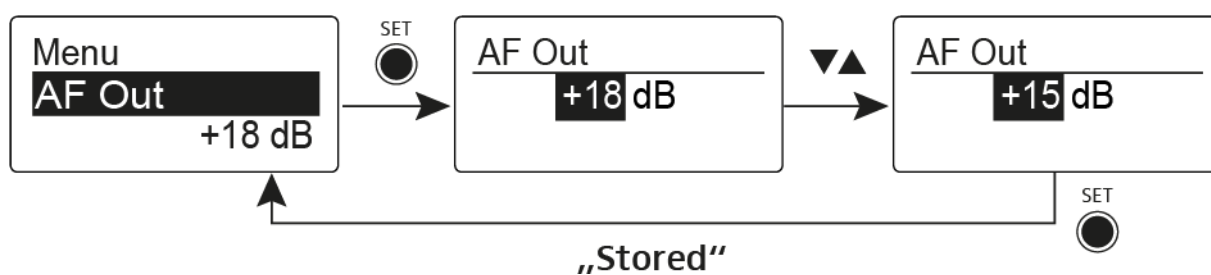

- Нажмите на кнопку **SET** для сохранения выбора.
или
- Нажмите на кнопку **ESC** для отмены ввода без сохранения.



Пункт меню Auto Lock

В пункте меню **Auto Lock** активируется или деактивируется функция автоблокировки.

i Информация о временном отключении функции блокировки приведена в разделе “Функции блокировки”.

Чтобы открыть пункт меню **Auto Lock**:

- ▶ В главном экране нажмите на кнопку **SET** для входа в рабочее меню.
- ▶ Жмите кнопки **UP** или **DOWN** до появления в рамке выбора на дисплее пункта меню **Auto Lock**.
- ▶ Нажмите на кнопку **SET**, чтобы открыть пункт меню.
- ▶ Настройте значение параметра.

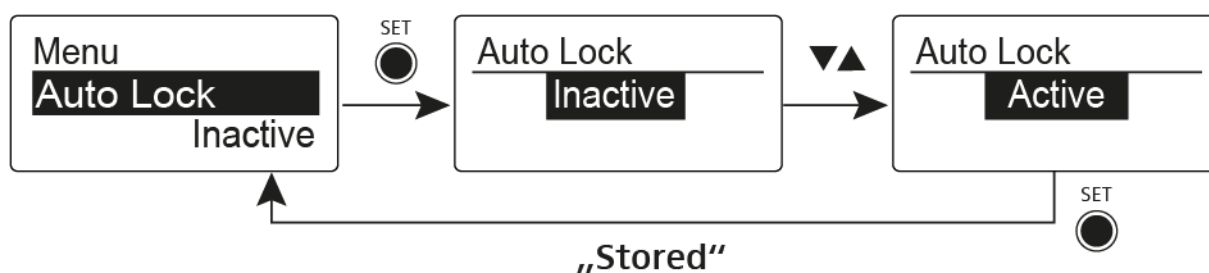

- ▶ Нажмите на кнопку **SET** для сохранения выбора.
или
- ▶ Нажмите на кнопку **ESC** для отмены ввода без сохранения.



Пункт меню Advanced

В подменю **Advanced** выполняются расширенные настройки.

Чтобы открыть подменю **Advanced**:

- ▷ В главном экране нажмите на кнопку **SET** для входа в рабочее меню.
- ▷ Жмите кнопки **UP** или **DOWN** до появления в рамке выбора на дисплее пункта меню **Advanced**.
- ▷ Нажмите на кнопку **SET**, чтобы открыть пункт меню.
- ▷ Настройте значение параметра.

Доступны следующие подпункты:

Настройка частот приёма для частотного банка U

- ▷ См. "Пункт меню Advanced -> Tune"

Включение/выключение параметров для синхронизации с передатчиками

- ▷ См. "Пункт меню Advanced -> Sync Settings"

Включение/выключение проверки пилот-тона

- ▷ См. "Пункт меню Advanced -> Pilot Tone"

Регулировка контрастности дисплея

- ▷ См. "Пункт меню Advanced -> LCD Contrast"

Сброс параметров приёмника

- ▷ См. "Пункт меню Advanced -> Reset"

Отображение текущей версии ПО

- ▷ См. "Пункт меню Advanced -> Software Revision"
-



Пункт меню Advanced -> Tune

В пункте меню **Tune** подменю **Advanced** можно настроить приёмные частоты для банка **U**.

Только настройка частоты

- Откройте пункт **Tune** в меню **Advanced**.
- Настройте значение.

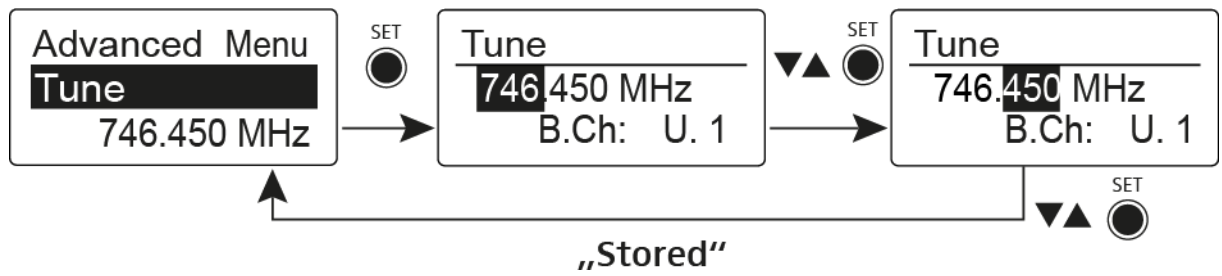

Настройка канала и частоты

- Выберите пункт меню **Tune** и вызовите его, удерживая кнопку **SET**, пока курсор не переместится в рамку выбора каналов.

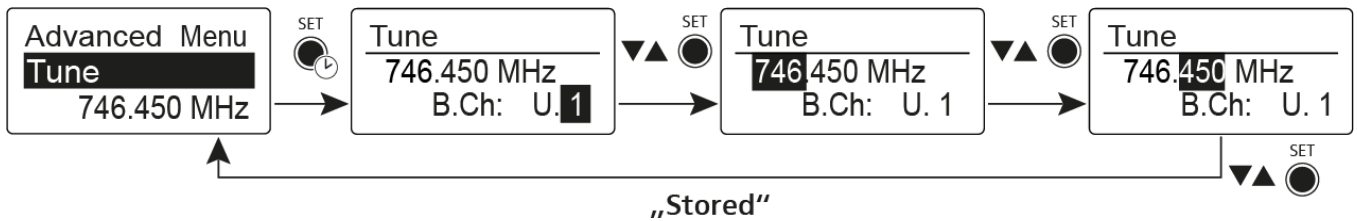



Пункт меню Advanced -> Sync Settings

В пункте меню **Sync Settings** подменю **Advanced** можно настроить параметры для синхронизации с передатчиками и активировать или деактивировать синхронизацию. Параметры выбираются отдельно для SK, SKM и SKP.

Можно активировать /деактивировать следующие параметры:

- Sensitivity (чувствительность)
- Auto Lock (автоблокировка)
- Mute Mode (режим временного заглушения)
- RF Power (мощность РЧ-выхода)
- Phantom Power 48 V (фантомное питание, только SKP)

Для конфигурирования параметров и активации/деактивации синхронизации:

- Перейдите к текущему параметру в меню **Advanced -> Sync Settings**.
- Нажмите на кнопку **SET**, чтобы открыть подпункт.
- Жмите на кнопки **UP** и **DOWN** для ввода значения.
- Нажмите на кнопку **SET** для сохранения значений.
- Жмите на кнопки **UP** и **DOWN** для выставления/снятия флажков.

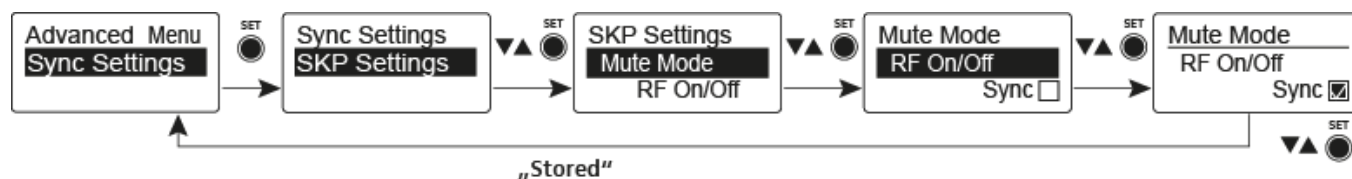

Если флажок выставлен, значение параметра будет передано во время синхронизации. Если флажок снят, значение передаваться не будет.

- Нажмите на кнопку **SET** для сохранения значений.



Пункт меню Advanced -> Pilot Tone

В пункте меню **Pilot Tone** подменю **Advanced** можно активировать и деактивировать проверку пилот-тона.

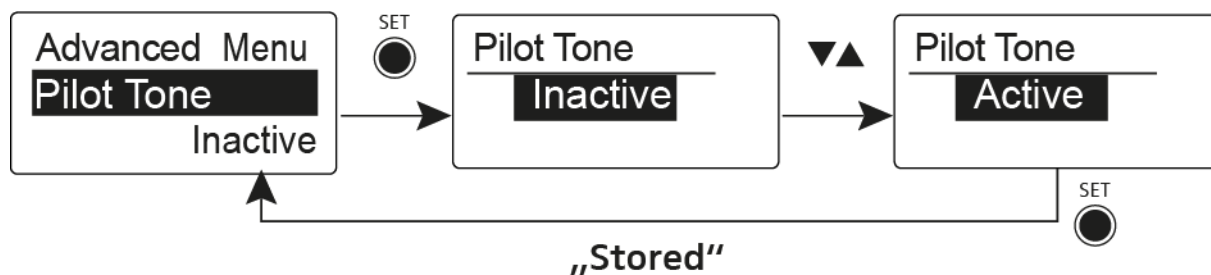

Пилот-тон — это неслышимая частота, которая отправляется с передатчика и оценивается приёмником. Пилот-тон поддерживает функцию шумоподавления приёмника.

Пункт меню Advanced -> LCD Contrast

В пункте меню **LCD Contrast** подменю **Advanced** 16 шагами настраивается контрастность дисплея.

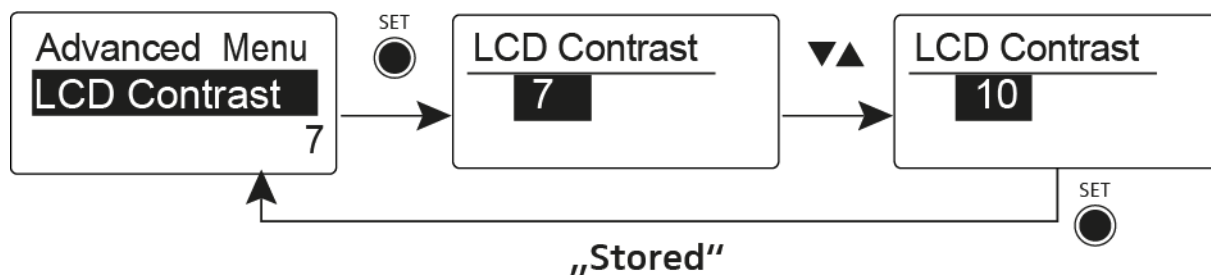



Пункт меню Advanced -> Reset

В пункте меню **Reset** подменю **Advanced** выполняется сброс параметров приёмника.

При сбросе параметров приёмника сохраняются только выбранные настройки пилот-тона и частотного банка U.

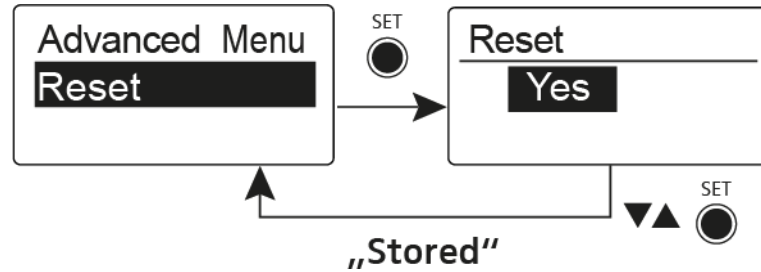

Пункт меню Advanced -> Software Revision

В пункте меню **Software Revision** подменю **Advanced** на дисплей выводится текущая версия программного обеспечения.



Использование SKM 500 G4

Нижеследующие разделы содержат подробную информацию об использовании SKM 500 G4.

Информацию об установке и запуске в работу SKM 500 G4 можно найти в разделе “Установка SKM 500 G4”.



Рабочие элементы ручного передатчика SKM 500 G4

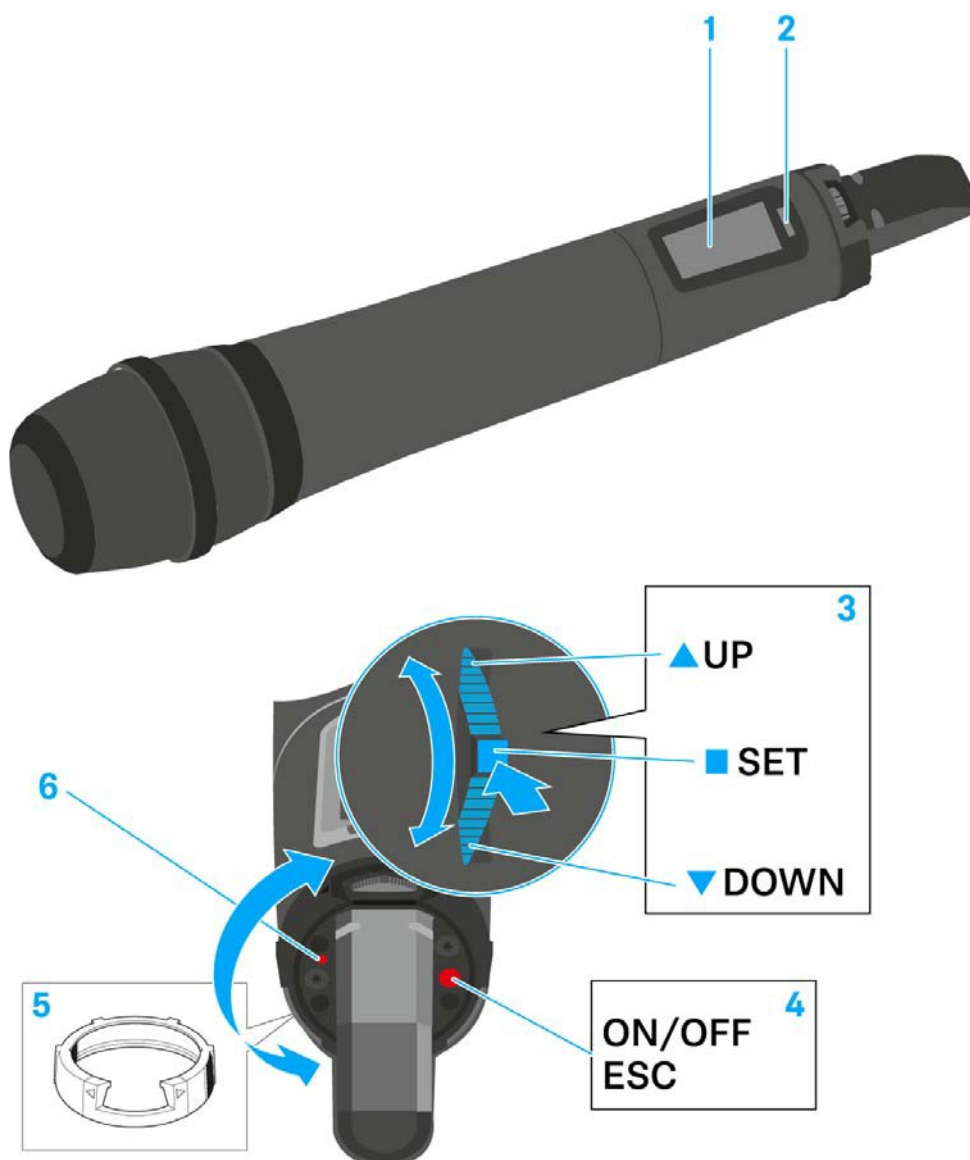

- 1** Дисплей
 - См. “Изображения на дисплее ручного передатчика SKM 500 G4”
- 2** Инфракрасный интерфейс
 - См. “Синхронизация устройств”
- 3** Многофункциональный переключатель **DOWN**, **UP** и **SET**
 - См. “Кнопки для навигации по меню SKM 500 G4”
- 4** Кнопка **ON/OFF** с функцией **ESC** в рабочем меню
 - Включает и выключает передатчик
См. “Включение и выключение ручного передатчика SKM 500 G4”
 - Функция Escape (выход) в меню
См. “Кнопки навигации по меню SKM 500 G4”
 - Отключение РЧ-сигнала
См. “Отключение РЧ-сигнала (RF mute)”



5 Цветные кольца

- Поставляются в разных цветах (см. “Дополнительные аксессуары” и “Замена цветового кольца”)
- Поворачиваются для защиты многофункционального переключателя

6 Индикатор включения и аккумулятора, красный светодиод

- Горит = ON (включено)
См. “Включение и выключение ручного передатчика SKM 500 G4”
- Мигает = LOW BATTERY (низкий заряд аккумулятора)
См. “Установка и извлечение батареек/аккумуляторов”

Включение и выключение ручного передатчика SKM 500 G4

Чтобы включить ручной передатчик SKM 300 G4:

- Удерживайте нажатой кнопку **ON/OFF** до появления на дисплее логотипа Sennheiser.

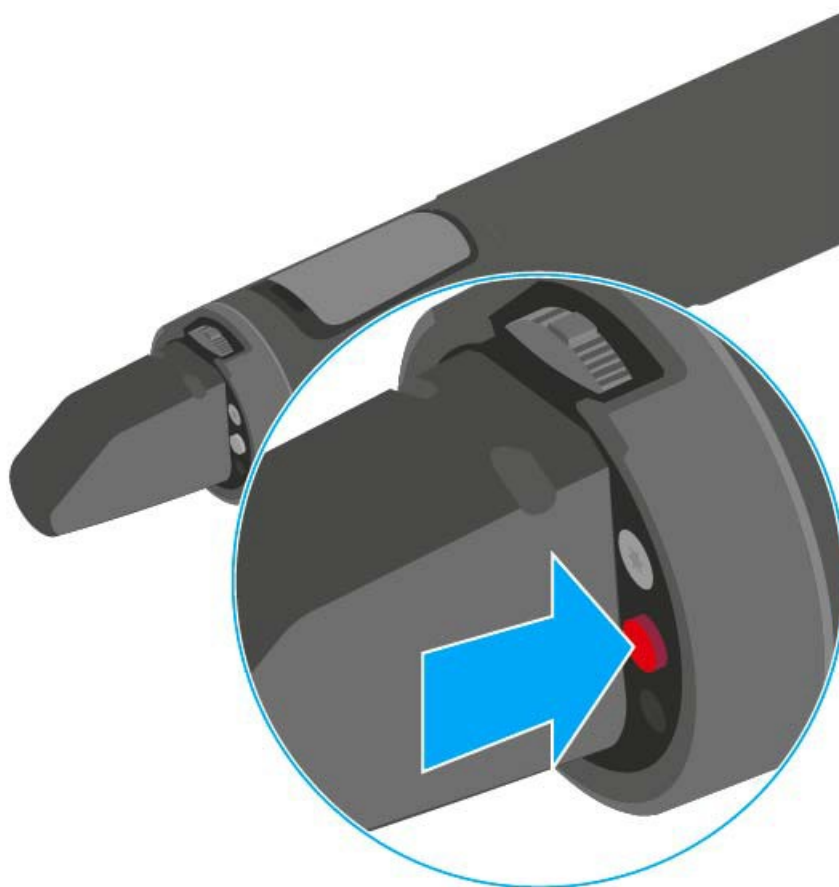

Чтобы включить ручной передатчик SKM 300 G4:

- Удерживайте нажатой кнопку **ON/OFF** до отключения дисплея.



Заглушение ручного передатчика (AF mute)

Аудио сигнал передатчика заглушить нельзя.

Однако при отключении РЧ-сигнала аудио сигнал не выводится. См. “Отключение РЧ-сигнала (RF mute)”.

Отключение РЧ-сигнала (RF mute)

Отключить РЧ-сигнал можно кнопкой **ON/OFF**.

Для отключения РЧ-сигнала:

▸ Нажмите на кнопку **ON/OFF**.

На дисплее появится сообщение **RF Mute On?**.

▸ Нажмите на кнопку **SET**.

На дисплее продолжает отображаться передающая частота, однако беспроводной микрофон не передаёт РЧ-сигнал. Иконка передачи исчезает с дисплея (см. “Изображения на дисплее ручного передатчика SKM 500 G4”).

Чтобы **активировать РЧ-сигнал**:

▸ Нажмите на кнопку **ON/OFF**.

На дисплее появится сообщение **RF Mute Off?**.

▸ Нажмите на кнопку **SET**.

Иконка передачи снова появляется на дисплее (см. “Изображения на дисплее ручного передатчика SKM 500 G4”).

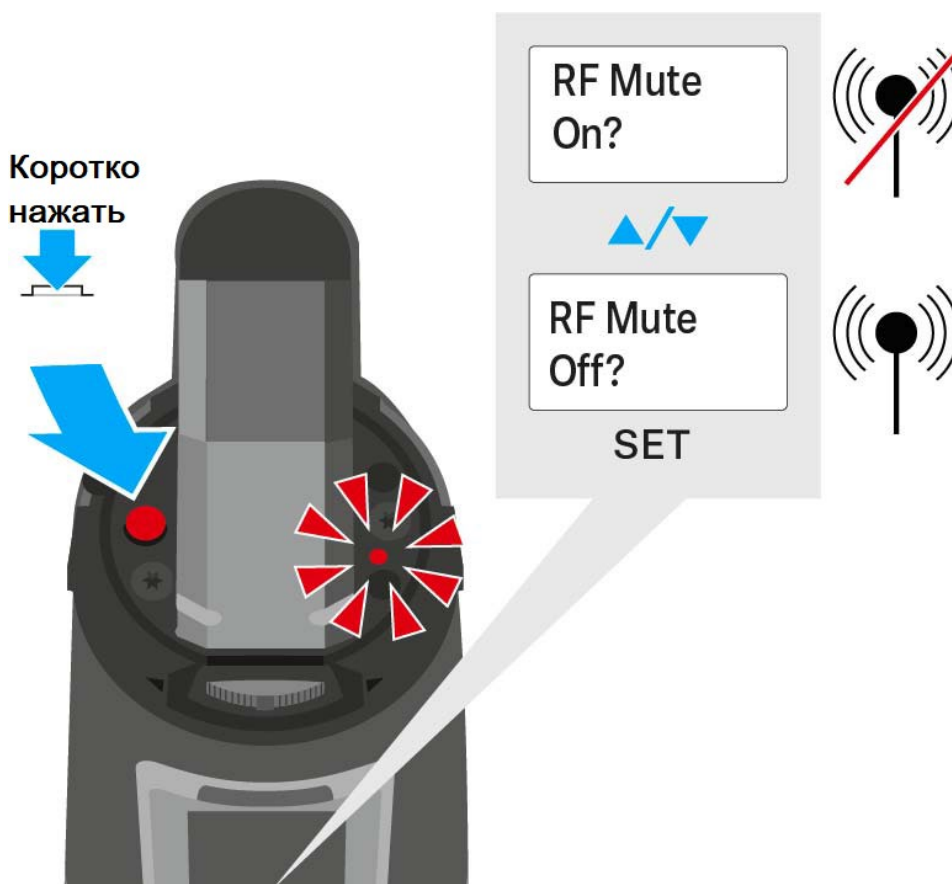



Функция блокировки

Функцию автоматической блокировки можно назначить в меню **Auto lock** (см. "Пункт меню Auto Lock").

Если функция блокировки включена, то, чтобы включить передатчик, придётся его выключить и снова включить.

Чтобы временно отключить функцию блокировки:

- ▶ Нажмите на кнопку **SET**.
На дисплее появится надпись **Locked**.
- ▶ Нажмите на кнопку **UP** или **DOWN**.
На дисплее появится надпись **Unlock?**
- ▶ Нажмите на кнопку **SET**.
Функция блокировки временно отключена.

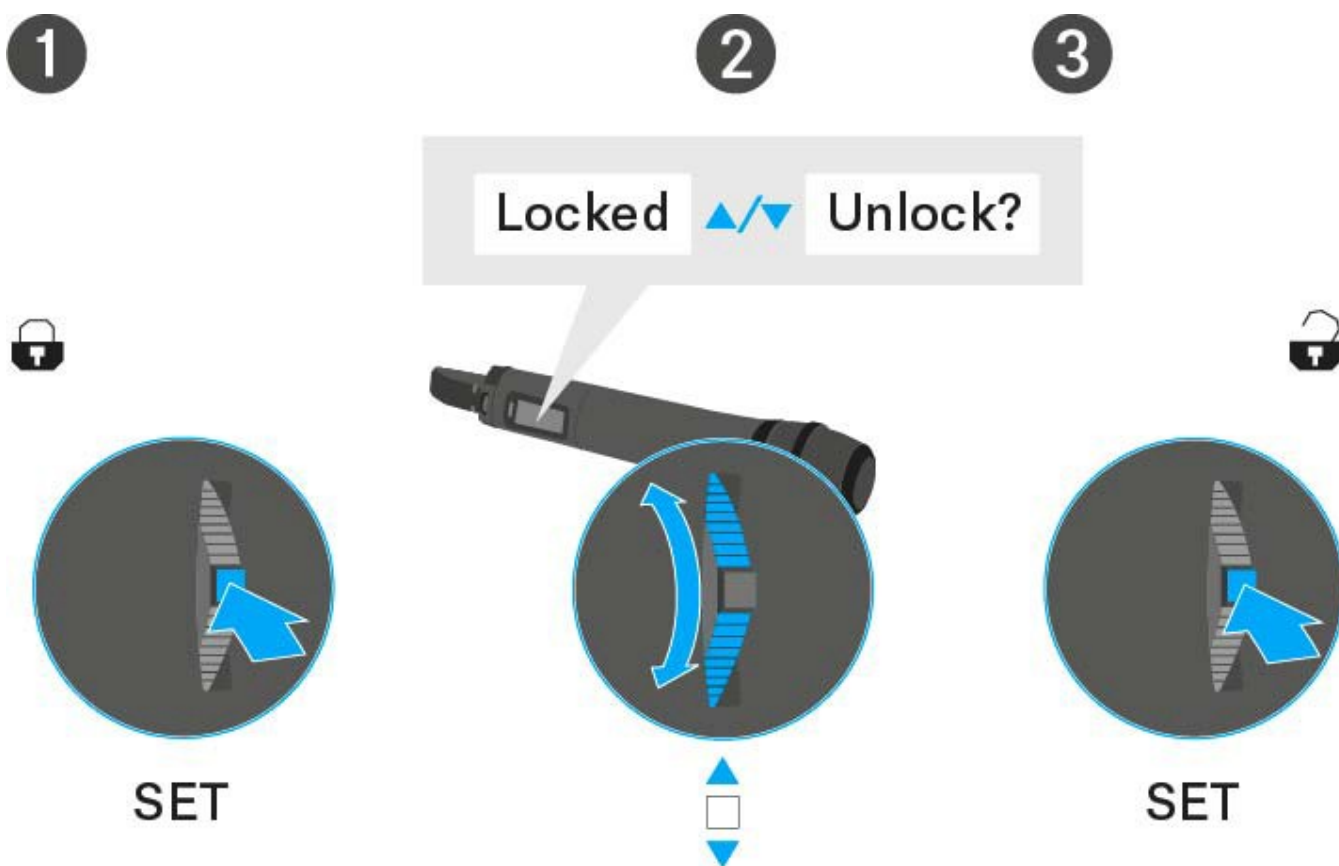



Изображения на дисплее ручного передатчика SKM 500 G4

На дисплее передатчика можно видеть следующую информацию.

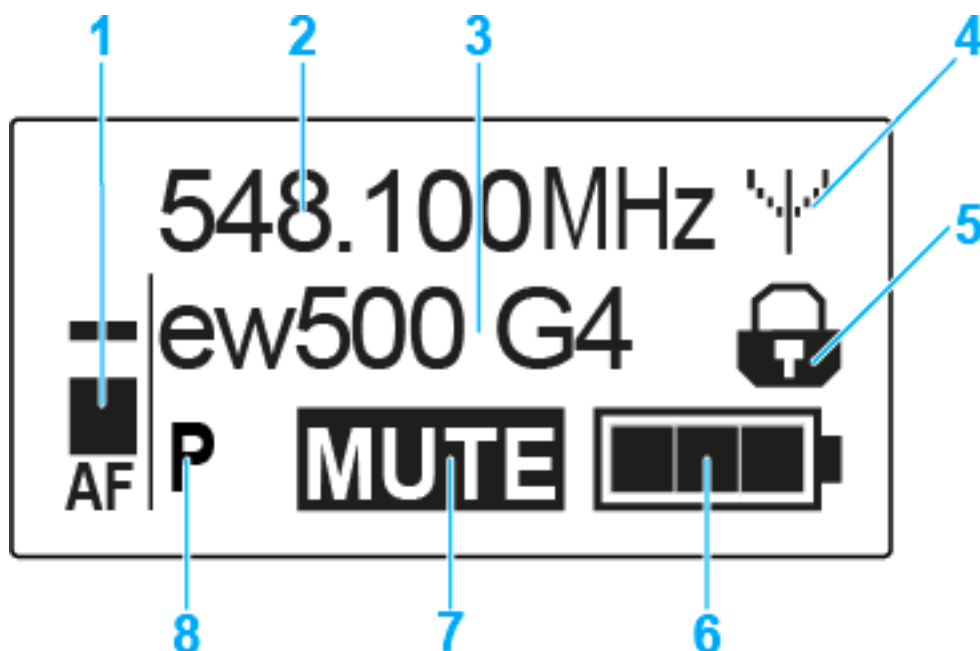

- 1** AF уровень аудио
 - Отображает уровень аудио сигнала с функцией удержания пиков.
 - См. "Пункт меню Sensitivity"
- 2** Частота
 - Текущая частота передачи
 - См. "Пункт меню Frequency Preset"
- 3** Наименование
 - Произвольно выбираемое наименование приёмника
 - См. "Пункт меню Name"
- 4** Иконка передачи
 - РЧ-сигнал передаётся
 - См. "Отключение РЧ-сигнала (RF mute)"
- 5** Функция блокировки
 - Активирована функция блокировки
 - См. "Пункт меню Auto Lock"
- 6** Состояние аккумулятора
 - См. "Состояние элемента питания"
- 7** MUTE функция заглушения
 - Аудио сигнал заглушен
 - См. "Заглушение ручного передатчика (AF mute)"
- 8** P пилот-тон
 - Активирована передача пилот-тона
 - См. "Пункт меню Advanced > Pilot Tone"



>> “Кнопки навигации по меню SKM 500 G4”

>> “Опции настроек в меню”

Выбор стандартного окна

► С помощью многофункционального переключателя выберите стандартное окно:

Стандартное окно **Frequency/Name (Частота/Наименование)**

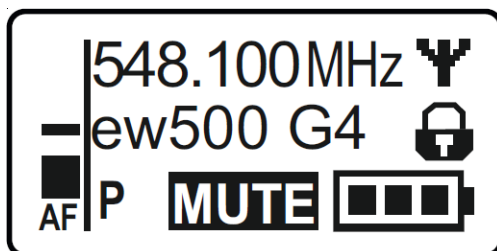

Стандартное окно **Channel/Frequency (Канал/Частота)**

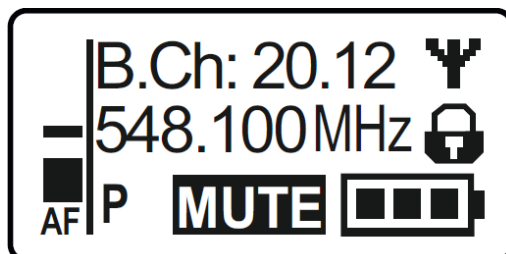

Стандартное окно **Name/Channel (Наименование/Канал)**

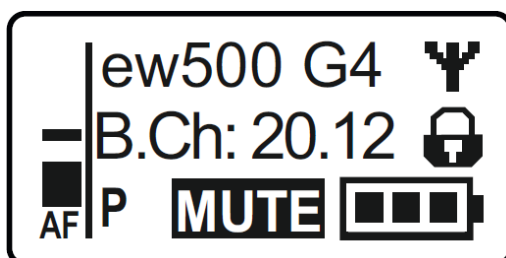



Кнопки навигации по меню SKM 500 G4

Навигация по меню

Чтобы открыть меню:

- ▶ Нажмите на кнопку **SET**.

На дисплее передатчика откроется рабочее меню.

Чтобы открыть пункт меню:

- ▶ С помощью кнопок **UP** или **DOWN** пролистайте отдельные пункты меню.
- ▶ Нажмите на кнопку **SET**, чтобы открыть выбранный пункт меню.



“Рабочие элементы ручного передатчика SKM 500 G4”

Выполнение изменений в пункте меню

Открыв пункт меню, можно внести изменения следующим образом:

- ▶ Кнопками **UP** или **DOWN** измените отображаемое значение.
- ▶ Нажмите на кнопку **SET**, чтобы сохранить изменения.
- ▶ Нажмите на кнопку **ESC (ON/OFF)** чтобы выйти из пункта меню без сохранения изменений.



“Рабочие элементы ручного передатчика SKM 500 G4”

>> “Изображения на дисплее ручного передатчика SKM 500 G4”

>> “Опции настроек в меню”



Опции настроек в меню

В меню SKM 500 G4 можно менять конфигурацию следующих настроек.

Регулировка входной чувствительности

- См. "Пункт меню Sensitivity"

Назначение частотного банка и канала

- См. "Пункт меню Frequency Preset"

Ввод произвольного наименования

- См. "Пункт меню Name"

Включение/выключение функции автоблокировки

- См. "Пункт меню Auto Lock"

Конфигурация дополнительных параметров в [меню Advanced](#):

- Настройка частоты передачи для частотного банка U
 - Выбор выходной мощности передатчика
 - Включение/выключение проверки пилот-тона
 - Настройка контрастности дисплея
 - Сброс параметров передатчика
 - Отображение текущей версии программного обеспечения
 - См. "Пункт меню Advanced"
-



Пункт меню Sensitivity

- Настройка входной чувствительности аудио – **AF уровень аудио**.

Диапазон значений: от 0 дБ до -48 дБ шагом по 6 дБ

Уровень аудио **AF** также отображается при временном заглушении микрофона, например, для проверки чувствительности перед началом концерта или трансляции.

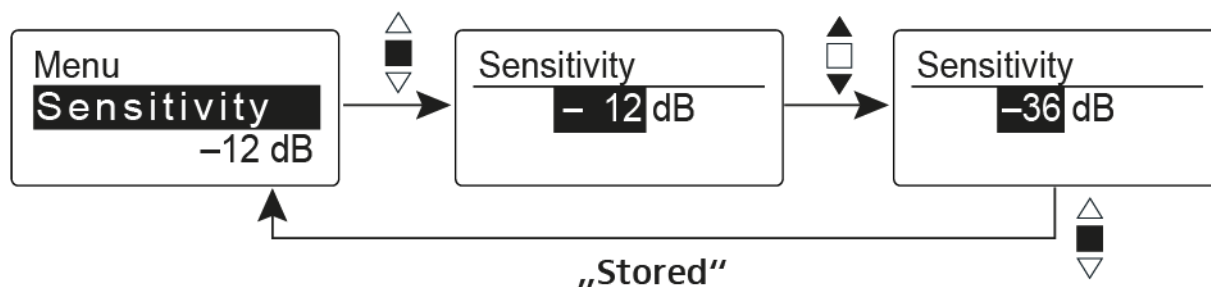

Рекомендованные пресеты:

- Громкая музыка/вокал: от -48 до -18 дБ
- Модерация: от -18 до -12 дБ
- Интервью: от -12 до 0 дБ

Пункт меню Frequency Preset

- Выбор частотного банка и канала вручную

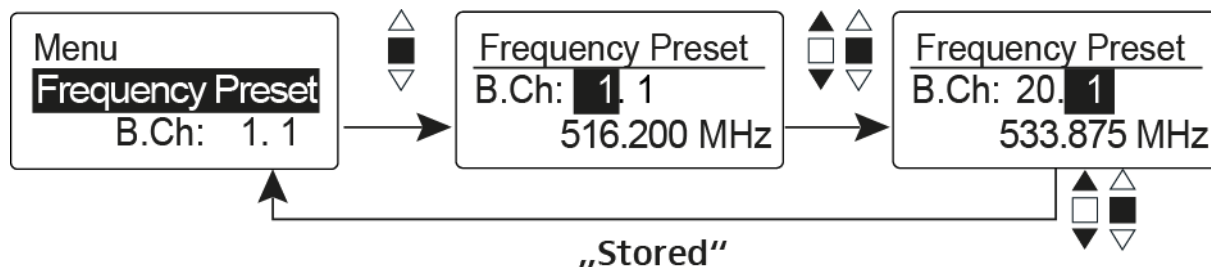

i Во время работы в меню **Frequency Preset** РЧ-сигнал отключён.

При создании многоканальных систем обратите внимание:

Интермодуляция отсутствует только для предустановленных на заводе частот в рамках одного банка. Беспроводной микрофон и приёмник должны быть установлены на одну частоту. Обязательно обратите внимание на информацию о выборе частот в разделе “Установление радиосвязи”.



Пункт меню Name

- Ввод наименований

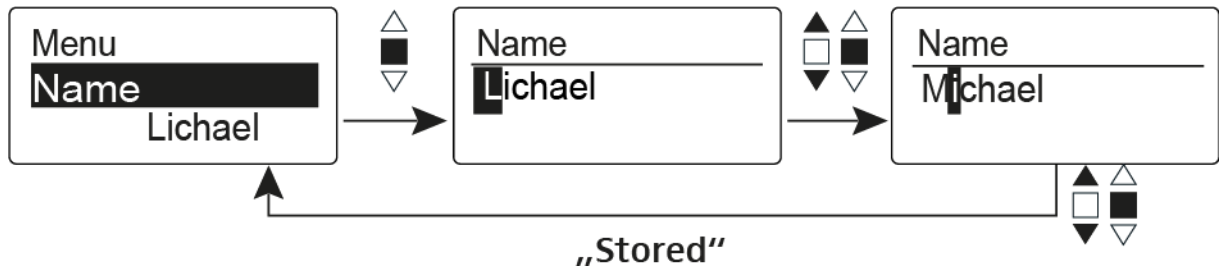

В пункте меню **Name** можно выбрать и ввести для беспроводного микрофона любое наименование (например, имя исполнителя).

Наименование отображается в стандартных окнах [Frequency/Name](#) и [Name/Channel](#).

Наименование может включать в себя максимум 8 символов:

- Любые буквы за исключением умляутов.
- Числа от 0 до 9
- Специальные символы и пробелы

Введите наименование следующим способом:

- Вращением многофункционального переключателя выберите символ.
- Нажатием на многофункциональный переключатель перейдите к следующему месту для символа или сохраните наименование по окончании ввода.

Пункт меню Auto Lock

- Включение и выключение функции автоматической блокировки

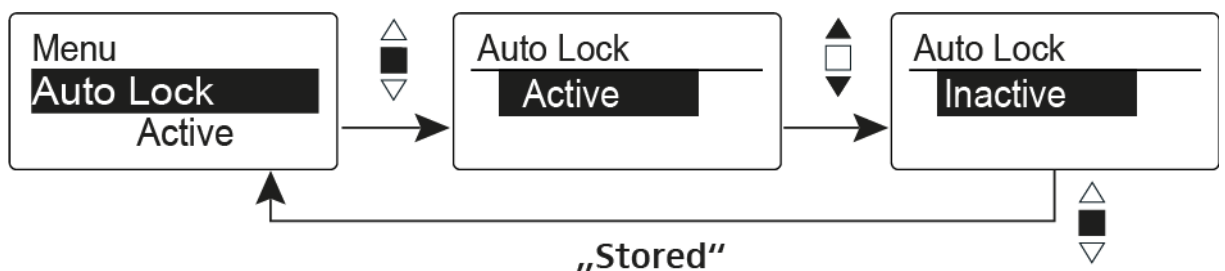

Блокировка предотвращает непреднамеренное отключение беспроводного микрофона, а также любые непреднамеренные изменения в конфигурации передатчика. В текущем стандартном окне иконка блокировки показывает, включена ли в настоящее время эта функция.

Информацию об использовании функции блокировки можно найти в разделе “Функция блокировки”.



Пункт меню Advanced

В подменю **Advanced** выполняются расширенные настройки.

Доступны следующие подпункты:

Настройка частоты передачи для банка U

- См. "Пункт меню Advanced > Tune"

Выбор мощности РЧ-выхода

- См. "Пункт меню Advanced > RF Power"

Включение/выключение проверки пилот-тона

- См. "Пункт меню Advanced > Pilot Tone"

Регулировка контрастности дисплея

- См. "Пункт меню Advanced > LCD Contrast"

Сброс параметров передатчика

- См. "Пункт меню Advanced > Reset"

Отображение текущей версии программного обеспечения

- См. "Пункт меню Advanced > Software Revision"
-



Пункт меню Advanced > Tune

- Настройка частоты передачи и частотного банка U

По завершению настройки системного банка и вызова пункта меню **Tune** в пояском передатчике автоматически устанавливается канал 1 банка частот U. На дисплее появляется сообщение **U.1**. В заводских настройках на каналы банка U не назначены какие-либо частоты передачи.

Во время работы с меню **Tune** РЧ-сигнал отключён.

В меню **Tune** можно настроить частоту передачи для текущего канала или выбрать канал в банке U и настроить для него частоту. Обязательно прочтите информацию о выборе частот, см. "Примечания по настройке".

Только настройка частоты

Чтобы настроить частоту передачи для текущего канала:

- Откройте пункт **Tune** в меню **Advanced**.

На дисплее появится окно выбора частоты.

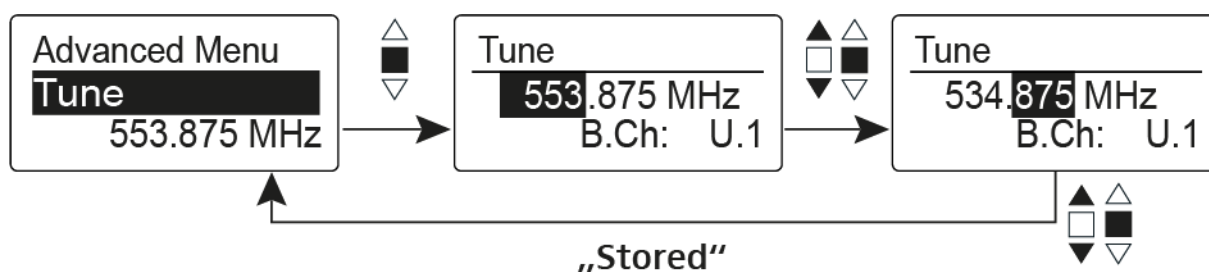

- Выберите нужную частоту.
- Нажмите на кнопку **многофункциональный переключатель**.

Настройки сохранены. Выполнен возврат в рабочее меню.

Выбор канала и частоты

Чтобы выбрать **канал** и назначить на него частоту передачи:

- Перемещайте **многофункциональный переключатель**, пока в меню **Advanced** не откроется пункт **Tune**.
- Держите нажатым **многофункциональный переключатель**, пока на дисплее не появится окно выбора частоты.
- Выберите нужный канал.

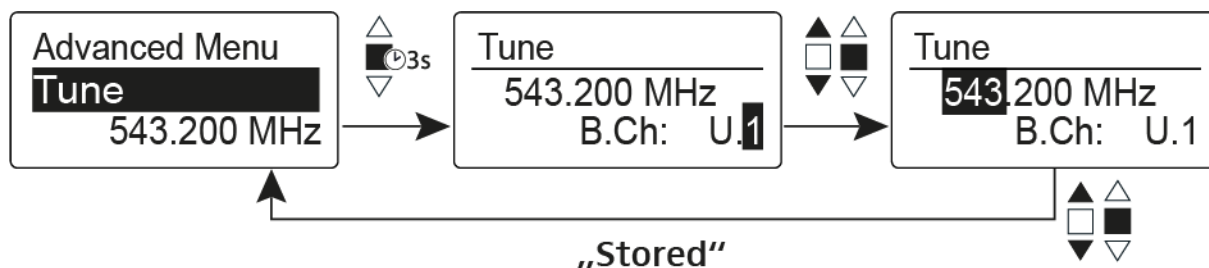

- Нажмите на **многофункциональный переключатель**.
На дисплее появится окно выбора частоты.
- Выберите частоту.



Пункт меню Advanced > RF Power

- Конфигурация мощности РЧ-сигнала

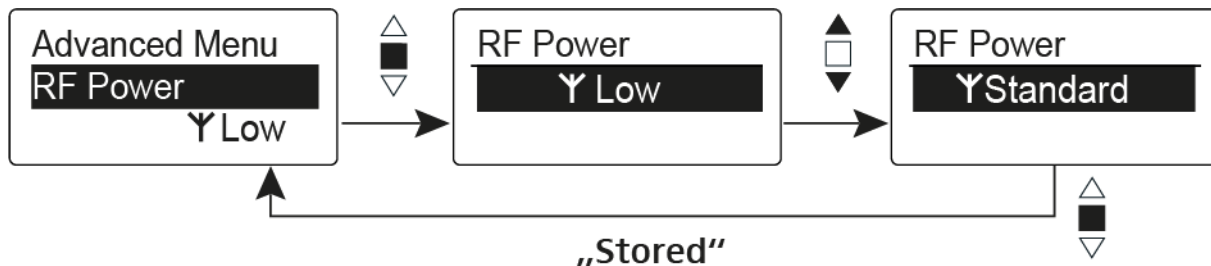

В пункте меню **RF Power** можно настроить мощность РЧ-передачи в три этапа. Обратите внимание на информацию по следующей ссылке:

Общие условия и ограничения для использования частот

Диапазон значений:

Low: 10 мВт

Standard: 30 мВт

High: 50 мВт

Пункт меню Advanced > Pilot Tone

- Включение/выключение передачи пилот-тона

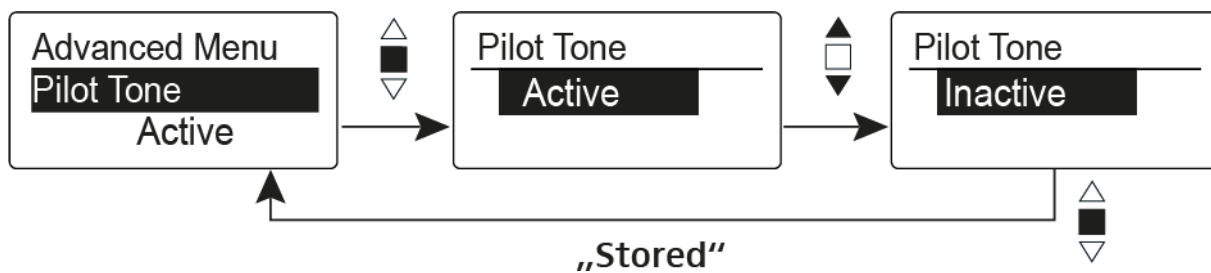

Пилот-тон — это неслышимая частота, которая отправляется с передатчика и оценивается приёмником. Пилот-тон поддерживает функцию шумоподавления приёмника.



Пункт меню Advanced > LCD Contrast

- Регулировка контрастности дисплея

Контрастности дисплея изменяется 16 шагами.

Пункт меню Advanced > Reset

- Перезагрузка беспроводного микрофона

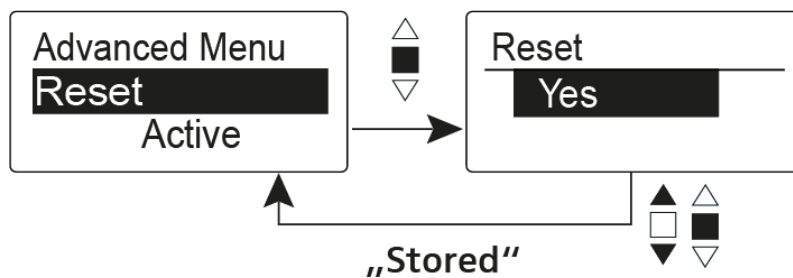

При перезагрузке беспроводного микрофона сохраняются только выбранные настройки пилот-тона и частотных банков **U1 - U6**.

Пункт меню Advanced > Software Revision

- Показывает версию программного обеспечения

Можно вывести на дисплей текущую версия ПО.



Использование SK 500 G4

Нижеследующие разделы содержат подробную информацию об использовании SK 300 G4.

Информацию об установке и запуске в работу SK 300 G4 можно найти в разделе “Установка SK 500 G4”.



Рабочие элементы поясного передатчика SK 500 G4



- 1** Дисплей
 - См. “Изображения на дисплее поясного передатчика SK 500 G4”
- 2** Индикатор включения и заряда аккумуляторов, красный светодиод
 - горит = ON (включено)
См. “Включение и выключение поясного передатчика SK 500 G4”
 - мигает = LOW BATTERY (низкий заряд аккумулятора)
См. “Установка и извлечение батареек/аккумуляторов”
- 3** Индикатор перегрузки аудио, жёлтый светодиод
 - горит = AF PEAK (перегрузка)
См. “Пункт меню Sensitivity”
- 4** Кнопка **UP**
 - См. “Кнопки навигации по меню SK 500 G4”
- 5** Кнопка **SET**
 - См. “Кнопки навигации по меню SK 500 G4”
- 6** Кнопка **DOWN**
 - См. “Кнопки навигации по меню SK 500 G4”



- 7** Кнопка **ON/OFF** с функцией ESC в рабочем меню
 - Включает и выключает передатчик
См. “Включение и выключение поясного передатчика SK 500 G4”
 - Выполняет функцию Escape (выход) в меню
См. “Кнопки навигации по меню SK 500 G4”
- 8** Инфракрасный интерфейс
 - См. “Синхронизация устройств”
- 9** Выключатель **MUTE**
 - Включает и выключает РЧ-сигнал
См. “Отключение РЧ-сигнала (RF mute)”
 - Включает и выключает аудио сигнал
См. “Заглушение поясного передатчика (AF mute)”

Включение и выключение поясного передатчика SK 500 G4

- Нажмите на две защёлки и откройте крышку отсека для аккумуляторов.

Чтобы включить поясной передатчик SK 500 G4:

- Удерживайте нажатой кнопку **ON/OFF** до появления на дисплее логотипа Sennheiser.

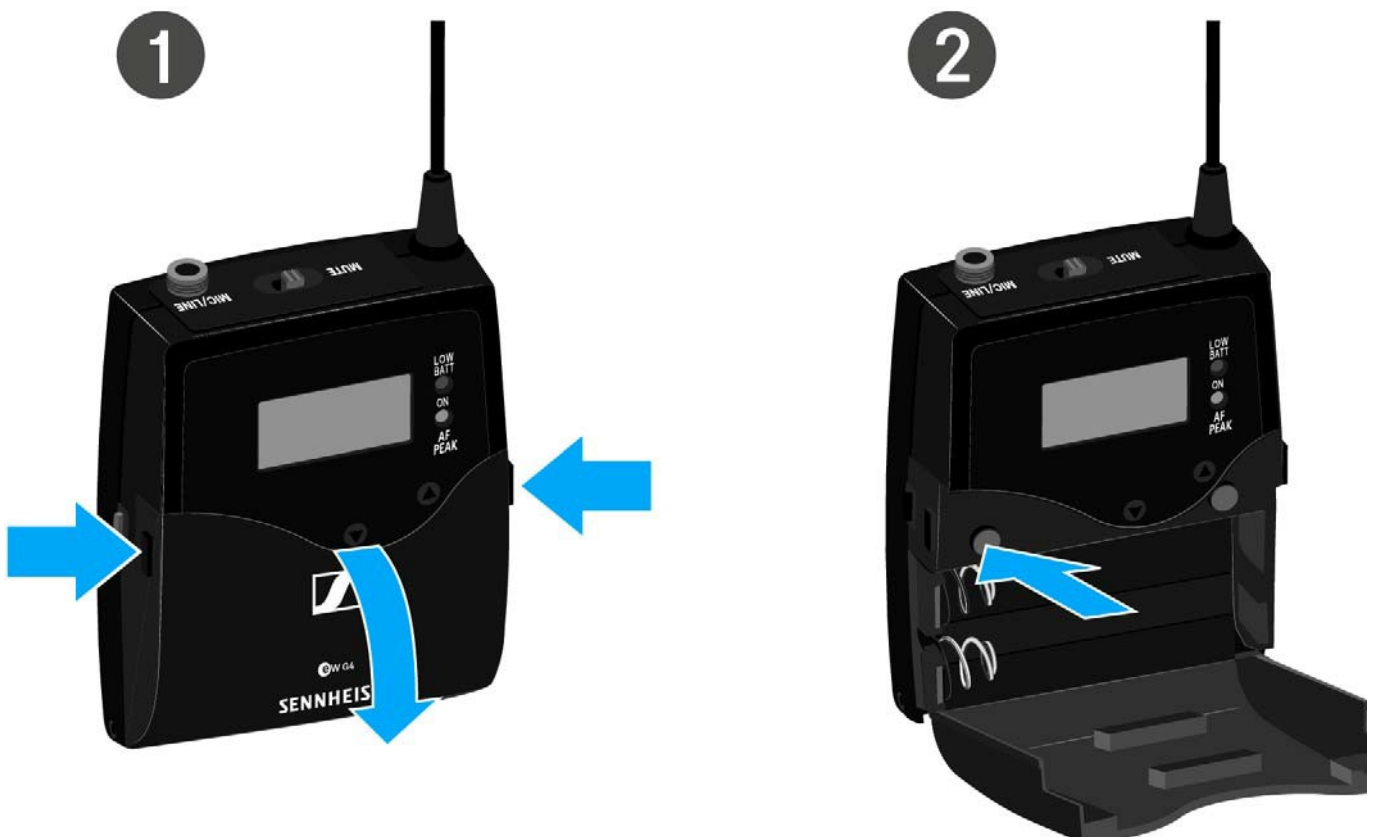

Чтобы выключить ручной передатчик SK 500 G4:

- Удерживайте нажатой кнопку **ON/OFF** до отключения дисплея:



Заглушение поясного передатчика (AF mute)

Заглушить аудио сигнал можно выключателем **MUTE**.

Для этого выключателю **MUTE** должна быть присвоена функция **AF On/Off**. Подробная информация по теме приведена в разделе “Пункт меню Advanced > Mute Mode”.



- ▶ Передвиньте выключатель **MUTE** в положение **MUTE**.
Аудио сигнал заглушен. На дисплее появляется сообщение **MUTE**.



Отключение РЧ-сигнала (RF mute)

Отключить РЧ-сигнал можно двумя способами:

Отключение РЧ-сигнала выключателем MUTE

Отключить РЧ-сигнал можно выключателем **MUTE**.

Для этого выключателю **MUTE** должна быть присвоена функция **RF On/Off**. Подробная информация по теме приведена в разделе "Пункт меню Advanced > Mute Mode".



Передвиньте выключатель **MUTE** в положение **MUTE**.



РЧ-сигнал отключён. На дисплее появляется сообщение **MUTE**, иконка передачи больше не отображается.



Отключение РЧ-сигнала кнопкой ON/OFF

Отключить РЧ-сигнал можно кнопкой ON/OFF.

Для отключения РЧ-сигнала:

- Коротко нажмите на кнопку **ON/OFF**.

На дисплее появится сообщение **RF Mute On?**

- Нажмите на кнопку **SET**.

РЧ-сигнал отключён. На дисплее появляется сообщение **MUTE**, иконка передачи больше не появляется.



Чтобы активировать РЧ-сигнал:

- Коротко нажмите на кнопку **ON/OFF**.



- На дисплее появится сообщение **RF Mute Off?**
- ▶ Нажмите на кнопку **SET**.
- Иконка передачи снова появляется на дисплее.



Функция блокировки

Функцию автоматической блокировки можно назначить в меню **Auto lock** (см. "Пункт меню Auto Lock").

Если функция блокировки включена, то, чтобы включить передатчик, придётся его выключить и снова включить.

Чтобы временно отключить функцию блокировки:

- ▶ Нажмите на кнопку **SET**.
На дисплее появится надпись **Locked**.
- ▶ Нажмите на кнопку **UP** или **DOWN**.
На дисплее появится надпись **Unlock?**
- ▶ Нажмите на кнопку **SET**.

Функция блокировки временно отключена.

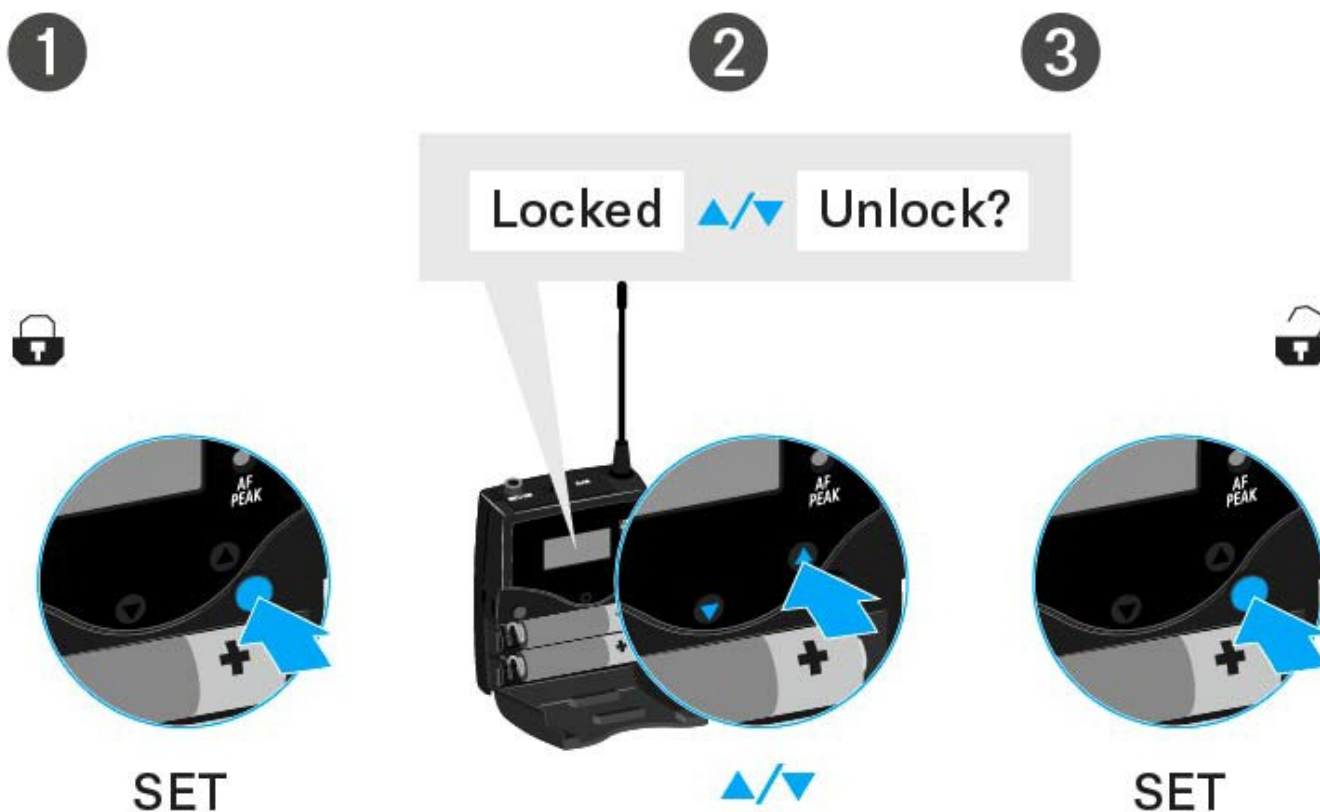

Если вы находитесь в рабочем меню

>> Функция блокировки отключена достаточно долго, чтобы вы могли действовать в рабочем меню.

Если на дисплее отображается одно из стандартных окон

>> Функция блокировки автоматически включается через 10 секунд.

Иконка блокировки мигает, когда функция активирована.



Изображения на дисплее поясного передатчика SK 500 G4 поясной передатчик

На дисплее передатчика можно видеть следующую информацию.

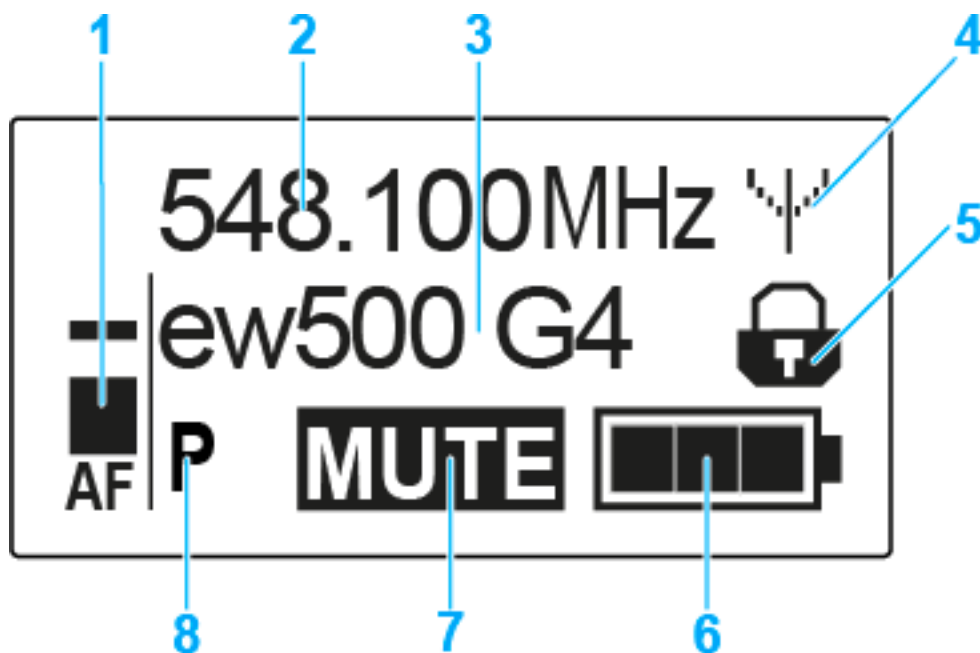

- 1 AF** уровень аудио
 - Отображает уровень аудио сигнала с функцией удержания пиков.
 - См. “Пункт меню Sensitivity”
- 2** Частота
 - Выбор частоты передачи
 - См. “Пункт меню Frequency Preset”
- 3** Наименование
 - Произвольно выбираемое наименование приёмника
 - См. “Пункт меню Name”
- 4** Иконка передачи
 - РЧ-сигнал передаётся
 - См. “Отключение РЧ-сигнала (RF mute)”
- 5** Функция блокировки
 - Активирована функция блокировки
 - См. “Пункт меню Auto Lock”
- 6** Состояние батарейки
 - См. “Состояние батарейки”
- 7 MUTE** функция заглушения
 - Аудио сигнал заглушен
 - См. “Заглушение поясного передатчика (AF mute)”
- 8 P** пилот-тон
 - Активирована передача пилот-тона
 - См. “Пункт меню Advanced > Pilot Tone”



>> “Кнопки навигации по меню SK 500 G4”

>> “Опций настроек в меню”

Выбор стандартного окна

▸ Для выбора стандартного окна нажмите на кнопки **UP** или **DOWN**.

Стандартное окно **Frequency/Name** (Частота/Наименование)

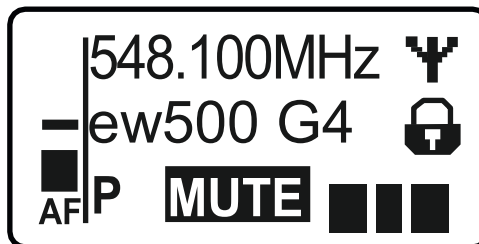

Стандартное окно **Channel/Frequency** (Канал/Частота)

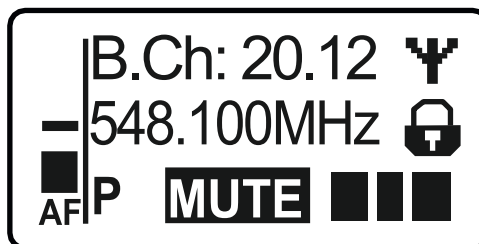

Стандартное окно **Name/Channel** (Наименование/Канал)





Кнопки навигации по меню SK 500 G4

Навигация по меню

Чтобы открыть меню:

- Нажмите на кнопку **SET**.
На дисплее передатчика откроется рабочее меню.

Чтобы открыть пункт меню:

- С помощью кнопок **UP** или **DOWN** пролистайте отдельные пункты меню.
- Нажмите на кнопку **SET**, чтобы открыть выбранный пункт меню.



“Рабочие элементы поясной передатчик SK 500 G4”

Выполнение изменений в пункте меню

Открыв пункт меню, можно внести изменения следующим образом:

- Кнопками **UP** или **DOWN** измените отображаемое значение.
- Нажмите на кнопку **SET**, чтобы сохранить изменения.
- Нажмите на кнопку **ESC (ON/OFF)** чтобы выйти из пункта меню без сохранения изменений.



“Рабочие элементы поясной передатчик SK 500 G4”

>> “Изображения на дисплее поясного передатчика SK 500 G4”

>> “Опции настроек в меню”



Опции настроек в меню

В меню SK 500 G4 можно менять конфигурацию следующих настроек.

Регулировка входной чувствительности

- См. “Пункт меню Sensitivity”

Назначение частотного банка и канала

- См. “Пункт меню Frequency Preset”

Ввод произвольного наименования

- См. “Пункт меню Name”

Включение/выключение функции автоблокировки

- См. “Пункт меню Auto Lock”

Конфигурация дополнительных параметров в [меню Advanced](#):

- Настройка частоты передачи для частотного банка U
 - Выбор функции выключателя MUTE
 - Выбор выходной мощности передатчика
 - Включение/выключение проверки пилот-тона
 - Настройка контрастности дисплея
 - Сброс параметров передатчика
 - Отображение текущей версии программного обеспечения
- См. “Пункт меню Advanced”
-



Пункт меню Sensitivity

- Настройка входной чувствительности аудио – AF audio level

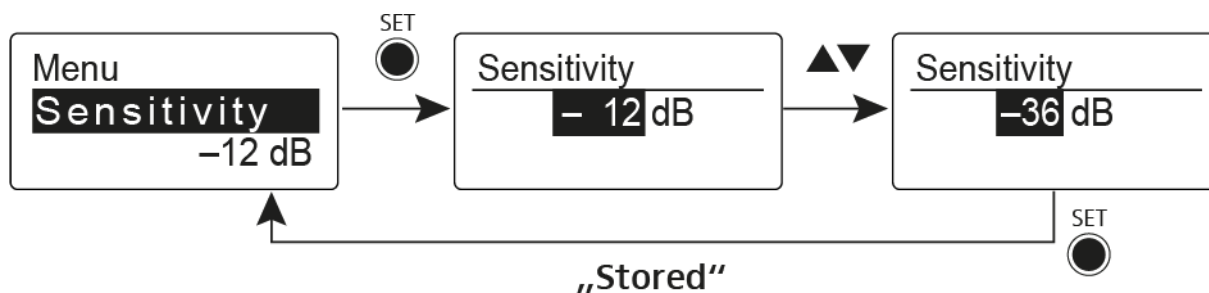

- **Диапазон значений:** от 0 дБ до -60 дБ шагом по 6 дБ.

Уровень аудио AF также отображается при временном заглушении поясного передатчика, например, для проверки чувствительности перед началом концерта или трансляции.

Рекомендованные пресеты:

- Громкая музыка/вокал: от -30 до -21 дБ
- Модерация: от -21 до 0 дБ
- Электрогитара с датчиком на одной катушке: от -30 до -24 дБ
- Электрогитара с датчиком Humbucker: от -45 до -30 дБ
- Гитары с активной электроникой (активный датчик, EQ, пьезо датчики) от -45 до -30 дБ

Пункт меню Frequency Preset

- Выбор частотного банка и канала вручную

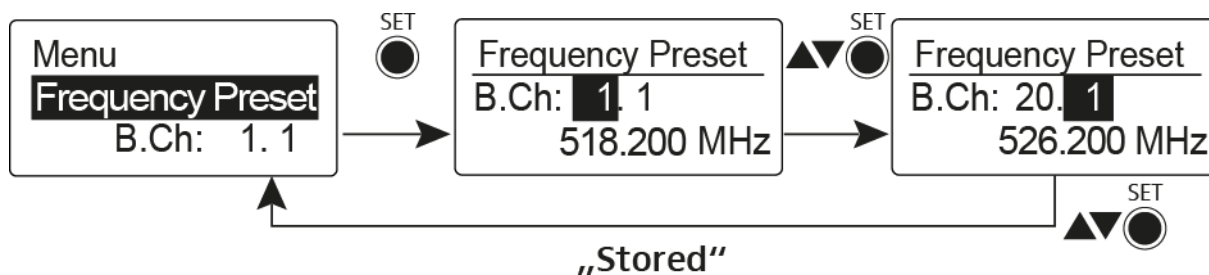

i Во время работы в меню **Frequency Preset** РЧ-сигнал отключён.

При создании многоканальных систем обратите внимание:

Интермодуляция отсутствует только для предустановленных на заводе частот в рамках одного банка. Поясной передатчик и приёмник должны быть установлены на одну частоту. Обязательно обратите внимание на информацию о выборе частот в разделе “Установление радиосвязи”.



Пункт меню Name

- Ввод наименований

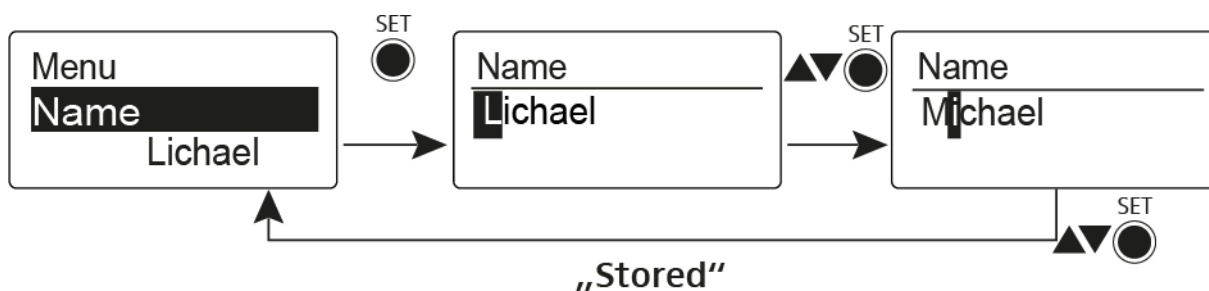

В пункте меню **Name** можно выбрать и ввести для беспроводного микрофона любое наименование (например, имя исполнителя).

Наименование отображается в стандартных окнах [Frequency/Name](#) и [Name/Channel](#).

Наименование может включать в себя максимум 8 символов:

- Любые буквы за исключением умляутов.
- Числа от 0 до 9
- Специальные символы и пробелы

Введите наименование следующим способом:

- Нажатием на кнопку **UP** или **DOWN** выберите символ.
- Нажатием на кнопку **UP** или **DOWN** перейдите к следующему месту для символа или сохраните наименование по окончании ввода.

Пункт меню Auto Lock

- Включение и выключение функцию автоматической блокировки

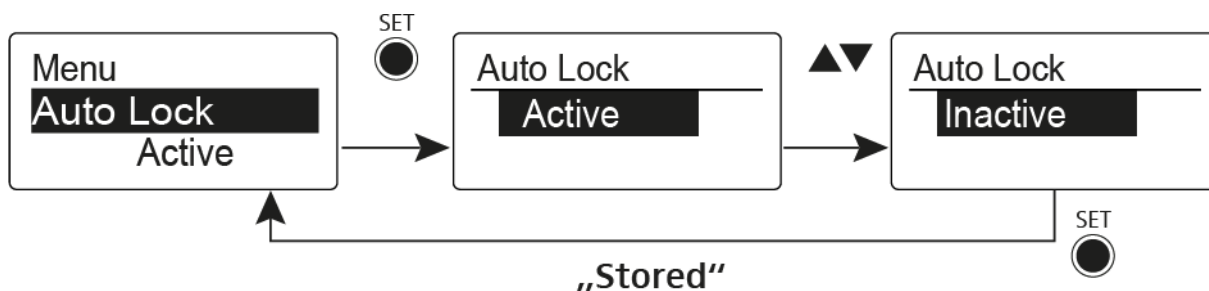

Блокировка предотвращает непреднамеренное отключение поясного передатчика, а также любые непреднамеренные изменения в конфигурации. В текущем стандартном окне иконка блокировки показывает, включена ли в настоящее время эта функция.

Информацию об использовании функции блокировки можно найти в разделе “Функция блокировки”.



Пункт меню Advanced

В подменю **Advanced** выполняются расширенные настройки.

Доступны следующие подпункты:

Настройка частоты передачи для банка U

- См. "Advanced > Tune menu item"

Выбор функции выключателя MUTE и дистанционного переключателя RMS 1

- См. "Пункт меню Advanced > Mute Mode"

Выбор мощности РЧ-выхода

- См. "Пункт меню Advanced > RF Power"

Включение/выключение проверки пилот-тона

- См. "Пункт меню Advanced > Pilot Tone"

Регулировка контрастности дисплея

- См. "Пункт меню > LCD Contrast"

Сброс параметров передатчика

- См. "Пункт меню Advanced > Reset"

Вывод на дисплей текущей версии программного обеспечения

- См. "Пункт меню Advanced > Software Revision"
-



Пункт меню Advanced > Tune

- Настройка частоты передачи и частотного банка U

По завершению настройки системного банка и вызова пункта меню **Tune** в пояском передатчике автоматически устанавливается канал 1 банка частот U. На дисплее появляется сообщение **U.1**. В заводских настройках на каналы банка U не назначены какие-либо частоты передачи.

Во время работы с меню **Tune** РЧ-сигнал отключён.

В меню **Tune** можно настроить частоту передачи для текущего канала или выбрать канал в банке U и настроить для него частоту. Обязательно прочтите информацию о выборе частот, см. "Примечания по настройке".

Только настройка частоты

Чтобы настроить частоту передачи для текущего канала:

- Откройте пункт **Tune** в меню **Advanced**.
На дисплее появится окно выбора частоты.

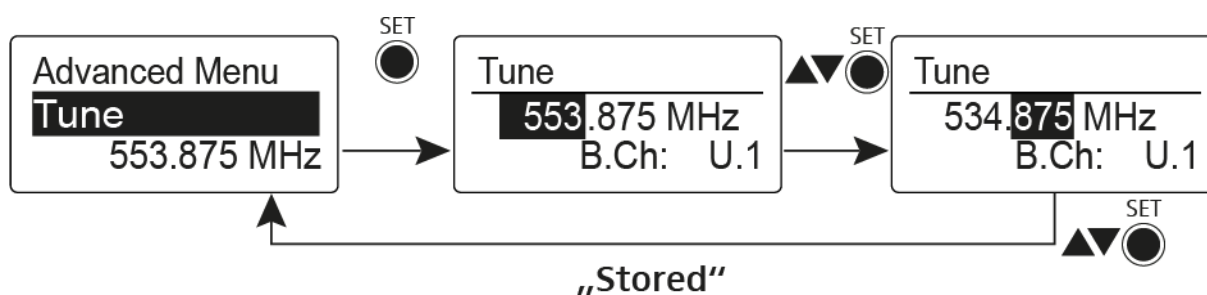

- Выберите нужную частоту.
- Нажмите на кнопку **SET**.
Настройки сохранены. Выполнен возврат в рабочее меню.

Выбор канала и частоты

Чтобы выбрать **канал** и назначить на него частоту передачи:

- Откройте пункт **Tune** в меню **Advanced** долгим нажатием на кнопку **SET**, пока на дисплее не появится окно выбора частотного банка.

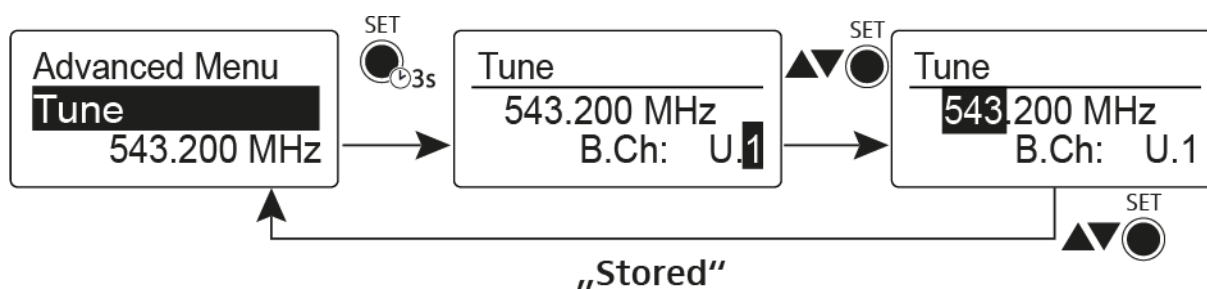

- Выберите нужный канал.
- Нажмите на кнопку **SET**.
На дисплее появится окно выбора частоты.
- Выберите частоту.



Пункт меню Advanced > Mute Mode

- Конфигурация выключателя MUTE

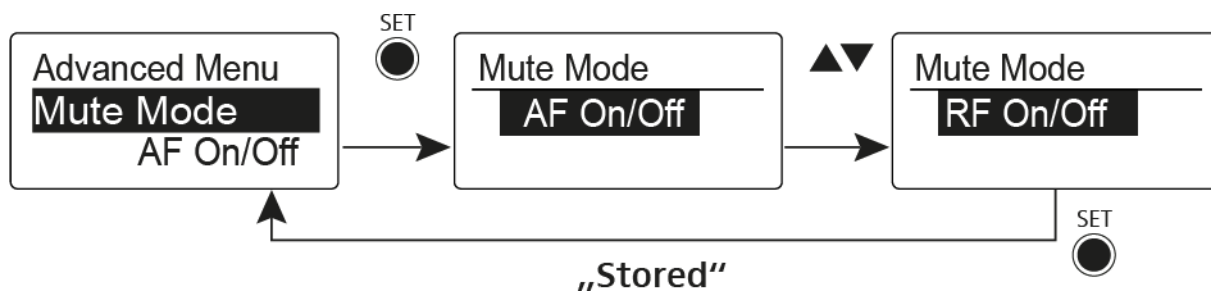

Режим AF On/Off

- В положении MUTE отключается аудио сигнал

Режим RF On/Off

- В положении MUTE отключается РЧ-сигнал.

Режим Disabled

- Выключатель не функционирует

Информацию о работе выносного выключателя звука можно найти в разделах Заглушение поясного передатчика (AF mute) и “Отключение РЧ-сигнала (RF mute)”.

Пункт меню Advanced > RF Power

- Настройка мощности РЧ-сигнала

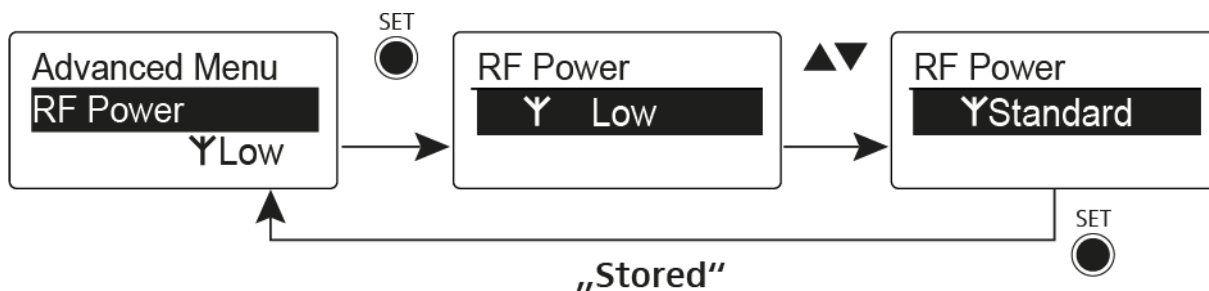

В пункте меню RF Power можно настроить мощность РЧ-передачи в три этапа. Обратите внимание на информацию по следующей ссылке:

Общие условия и ограничения для использования частот

- **Диапазон значений:**
- **Low:** 10 мВт
- **Standard:** 30 мВт
- **High:** 50 мВт



Пункт меню Advanced > Pilot Tone

- Включение/выключение передачи пилот-тона

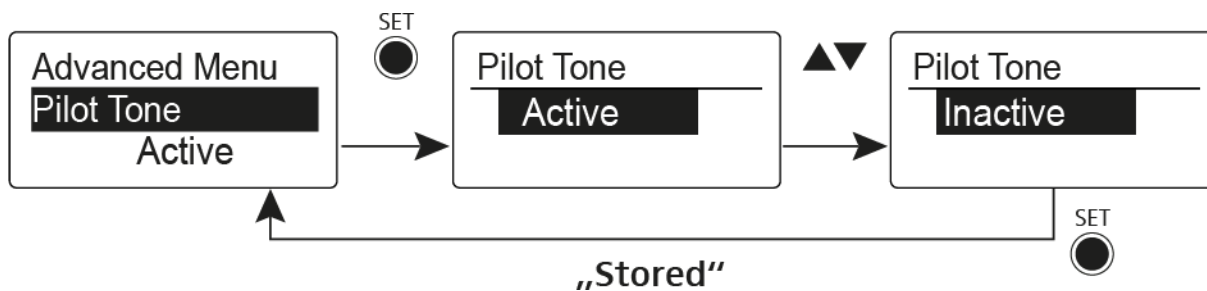

Пилот-тон — это неслышимая частота, которая отправляется с передатчика и оценивается приёмником. Пилот-тон поддерживает функцию шумоподавления приёмника.

Пункт меню Advanced > LCD Contrast

- Регулировка контрастности дисплея

Контрастности дисплея изменяется 16 шагами.

Пункт меню Advanced > Reset

- Перезагрузка поясного передатчика

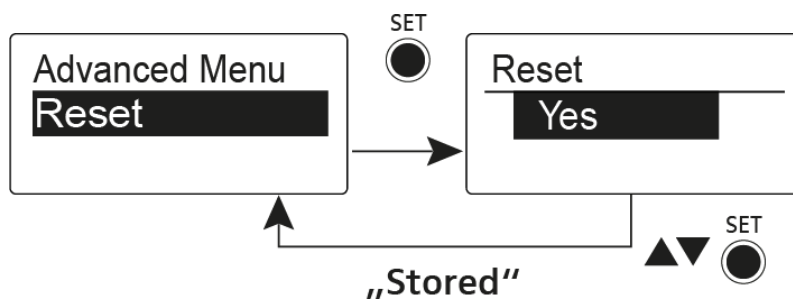

При перезагрузке поясного передатчика сохраняются только выбранные настройки пилот-тона и частотного банка U.

Пункт меню Advanced > Software Revision

- Показывает версию программного обеспечения

Можно вывести на дисплей текущую версию ПО.



Использование SKP 500 G4

Нижеследующие разделы содержат подробную информацию об использовании SK 300 G4.

Информацию об установке и запуске в работу SK 300 G4 можно найти в разделе “Установка SKP 500 G4”.



Рабочие элементы подключаемого передатчика SKP 500 G4

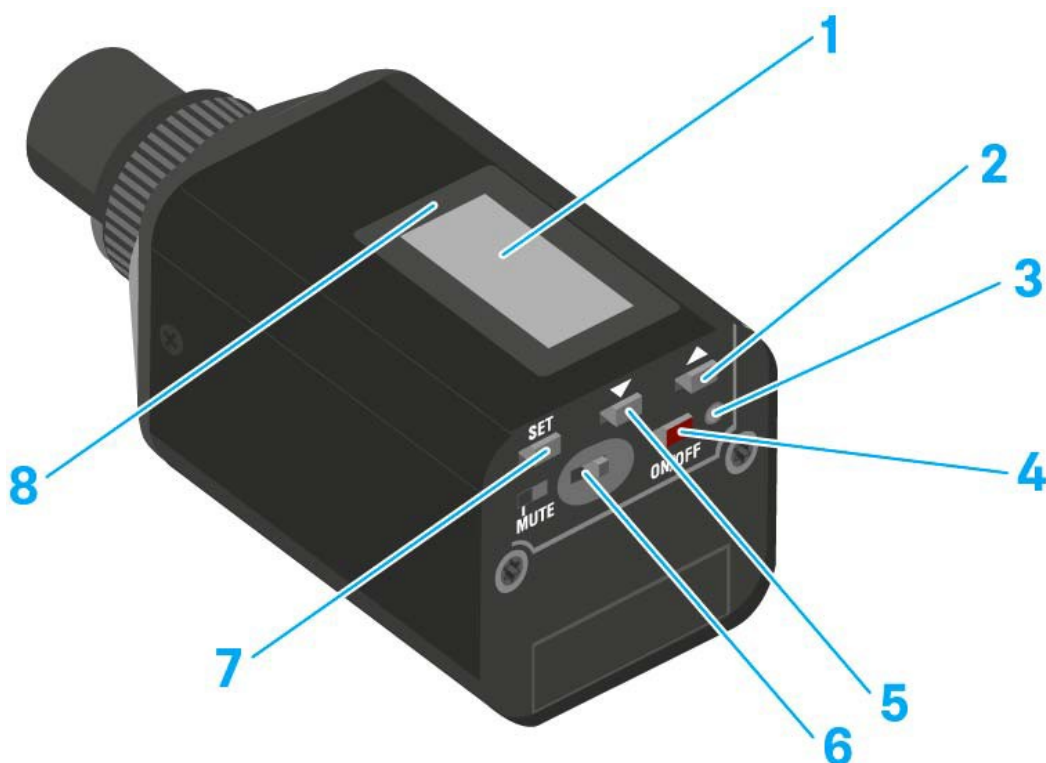

- 1** Дисплей
 - См. “Изображения на дисплее подключаемого передатчика SKP 500 G4”
- 2** Кнопка **UP**
 - См. “Кнопки навигации по меню SKP 500 G4”
- 3** Индикатор включения и заряда аккумуляторов, красный светодиод
 - горит = ON (включено)
См. “Включение и выключение подключаемого передатчика SKP 500 G4”
 - мигает = LOW BATTERY (низкий заряд аккумулятора)
См. “Установка и извлечение батареек/аккумуляторов”
- 4** Кнопка **ON/OFF** с функцией **ESC** в рабочем меню
 - Включает и выключает передатчик
- 5** См. “Включение и выключение подключаемого передатчика SKP 500 G4”
 - Функция Escape в меню
См. “Кнопки навигации по меню SKP 500 G4”
- 6** Кнопка **DOWN**
 - См. “Кнопки навигации по меню SKP 500 G4”
- 7** Переключатель **MUTE**
 - См. “Заглушение подключаемого передатчика (AF mute)”
- 8** Кнопка **SET**
 - См. “Кнопки навигации по меню SKP 500 G4”
- 9** Инфракрасный интерфейс
 - См. “Синхронизация устройств”



Включение и выключение подключаемого передатчика SKP 500 G4

Чтобы включить поясной передатчик SK 500 G4:

- Удерживайте нажатой кнопку **ON/OFF** до появления на дисплее логотипа Sennheiser.



Чтобы выключить ручной передатчик SK 500 G4:

- Удерживайте нажатой кнопку **ON/OFF** до отключения дисплея.



Заглушение подключаемого передатчика (AF mute)

Заглушить аудио сигнал можно выключателем **MUTE**.

Для этого выключателю **MUTE** должна быть присвоена функция **AF On/Off**. Подробная информация по теме приведена в разделе “Пункт меню Advanced > Mute Mode”.



- ▶ Передвиньте выключатель **MUTE** в положение **MUTE**.
Аудио сигнал заглушен. На дисплее появляется сообщение **MUTE**.



Отключение РЧ-сигнала (RF mute)

Отключить РЧ-сигнал можно двумя способами:

Отключение РЧ-сигнала выключателем MUTE

Отключить РЧ-сигнал можно выключателем **MUTE**.

Для этого выключателю **MUTE** должна быть присвоена функция **RF On/Off**. Подробная информация по теме приведена в разделе "Пункт меню Advanced > Mute Mode".



Передвиньте выключатель **MUTE** в положение **MUTE**.



РЧ-сигнал отключён. На дисплее появляется сообщение **MUTE**, иконка передачи больше не отображается.

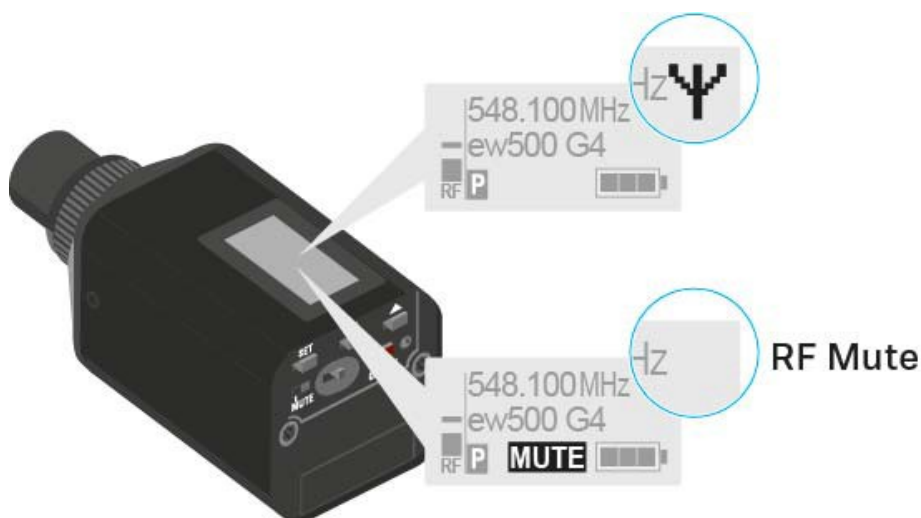

Отключение РЧ-сигнала кнопкой **ON/OFF**

Отключить РЧ-сигнал можно кнопкой **ON/OFF**.

Для отключения РЧ-сигнала:

- Коротко нажмите на кнопку **ON/OFF**.

На дисплее появится сообщение **RF Mute On?**

- Нажмите на кнопку **SET**.

РЧ-сигнал отключён. На дисплее появляется сообщение **MUTE**, иконка передачи больше не появляется.



Чтобы активировать РЧ-сигнал:

- Коротко нажмите на кнопку **ON/OFF**.

На дисплее появится сообщение **RF Mute Off?**

- Нажмите на кнопку **SET**.

Иконка передачи снова появляется на дисплее.



Функция блокировки

Функцию автоматической блокировки можно назначить в меню **Auto lock** (см. "Пункт меню Auto Lock").

Если функция блокировки включена, то, чтобы включить передатчик, придётся его выключить и снова включить.

Чтобы временно отключить функцию блокировки:

- Нажмите на кнопку **SET**.
На дисплее появится надпись **Locked**.
- Нажмите на кнопку **UP** или **DOWN**.
На дисплее появится надпись **Unlock?**
- Нажмите на кнопку **SET**.
Функция блокировки временно отключена.

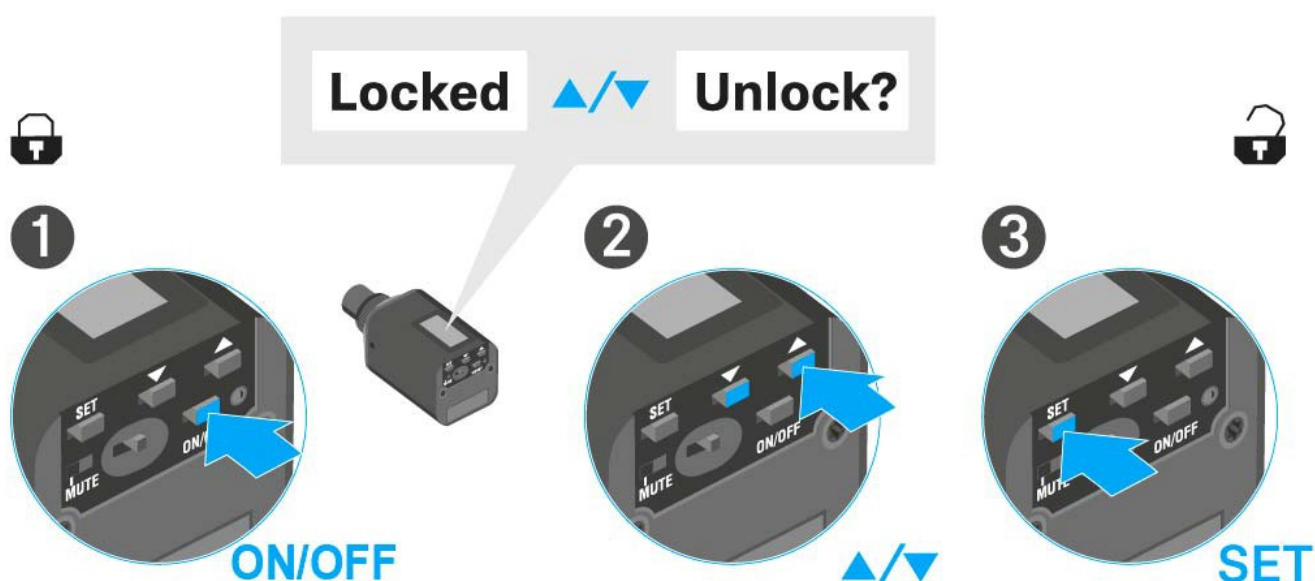

Если вы находитесь в рабочем меню

>> Функция блокировки отключена достаточно долго, чтобы вы могли действовать в рабочем меню.

Если на дисплее отображается одно из стандартных окон

>> Функция блокировки автоматически включается через 10 секунд.

Иконка блокировки мигает, когда функция активирована.



Изображения на дисплее подключаемого передатчика SKP 500 G4

На дисплее передатчика можно видеть следующую информацию.

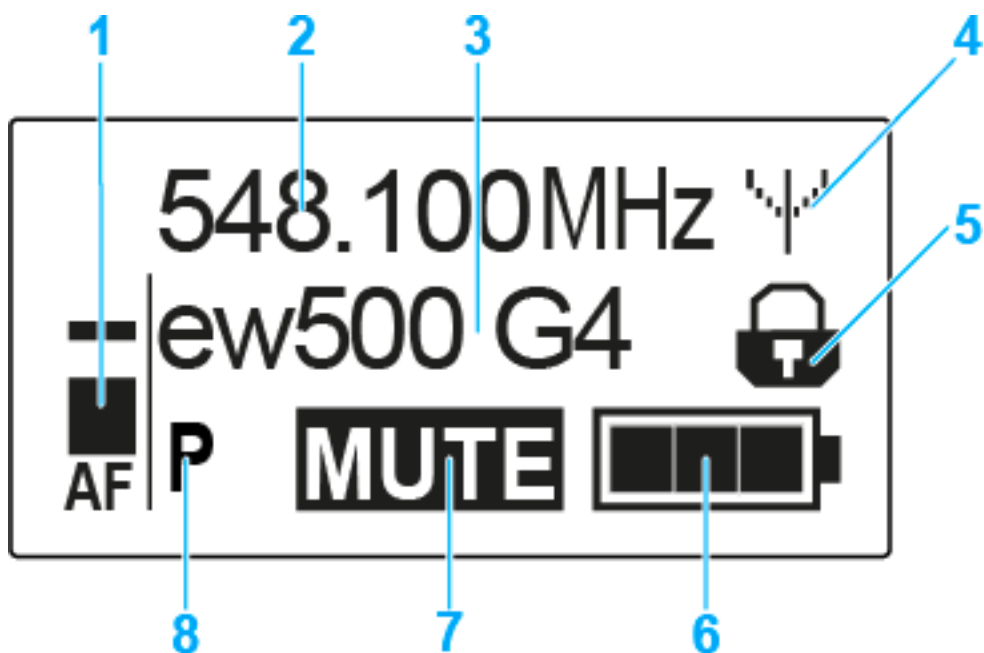

- 1** AF уровень аудио
 - Отображает уровень аудио сигнала с функцией удержания пиков.
 - См. "Пункт меню Sensitivity"
- 2** Частота
 - Выбор частоты передачи
 - См. "Пункт меню Frequency Preset"
- 3** Наименование
 - Произвольно выбираемое наименование приёмника
 - См. "Пункт меню Name"
- 4** Иконка передачи
 - РЧ-сигнал передаётся
 - См. "Отключение РЧ-сигнала (RF mute)"
- 5** Функция блокировки
 - Активирована функция блокировки
 - См. "Пункт меню Auto Lock"
- 6** Состояние элемента питания
 - См. "Состояние элемента питания"
- 7** MUTE функция заглушения
 - Аудио сигнал заглушен
 - См. "Заглушение подключаемого передатчика (AF mute)"
- 8** P пилот-тон
 - Активирована передача пилот-тона
 - См. "Пункт меню Advanced > Pilot Tone"



>> “Кнопки навигации по меню SKP 500 G4”

>> “Опций настроек в меню”

Выбор стандартного окна

▸ Для выбора стандартного окна нажмите на кнопки **UP** или **DOWN**.

Стандартное окно **Frequency/Name** (Частота/Наименование)

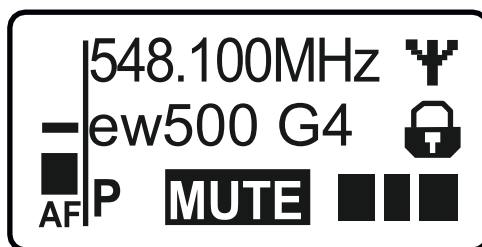

Стандартное окно **Channel/Frequency** (Канал/Частота)

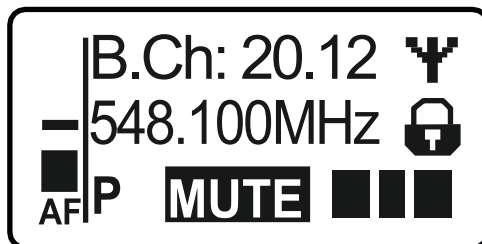

Стандартное окно **Name/Channel** (Наименование/Канал)

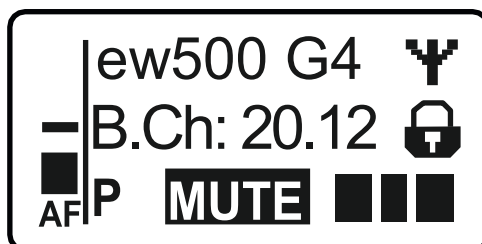



Кнопки навигации по меню SKP 500 G4

Навигация по меню

Чтобы открыть меню:

- Нажмите на кнопку **SET**.
На дисплее передатчика откроется рабочее меню.

Чтобы открыть пункт меню:

- С помощью кнопок **UP** или **DOWN** пролистайте отдельные пункты меню.
- Нажмите на кнопку **SET**, чтобы открыть выбранный пункт меню.



“Рабочие элементы подключаемого передатчика SKP 500 G4”

Выполнение изменений в пункте меню

Открыв пункт меню, можно внести изменения следующим образом:

- Кнопками **UP** или **DOWN** измените отображаемое значение.
- Нажмите на кнопку **SET**, чтобы сохранить изменения.
- Нажмите на кнопку **ESC (ON/OFF)** чтобы выйти из пункта меню без сохранения изменений.



“Рабочие элементы подключаемого передатчика SKP 500 G4”

>> “Изображения на дисплее SKP 500 G4”

>> “Опции настроек в меню”



Опции настроек в меню

В меню SKP 500 G4 можно менять конфигурацию следующих настроек.

Регулировка входной чувствительности

- См. "Пункт меню Sensitivity"
-

Назначение частотного банка и канала

- См. "Пункт меню Frequency Preset"
-

Ввод произвольного наименования

- См. "Пункт меню Name"
-

Включение/выключение функции автоблокировки

- См. "Пункт меню Auto Lock"
-

Конфигурация дополнительных параметров в [меню Advanced](#):

- Настройка частоты передачи для частотного банка U
 - Выбор функции выключателя MUTE
 - Выбор выходной мощности передатчика
 - Включение фантомного питания
 - Включение/выключение проверки пилот-тона
 - Настройка контрастности дисплея
 - Сброс параметров передатчика
 - Отображение текущей версии программного обеспечения
- См. "Пункт меню Advanced"
-



Пункт меню Sensitivity

- Настройка входной чувствительности аудио – AF audio level

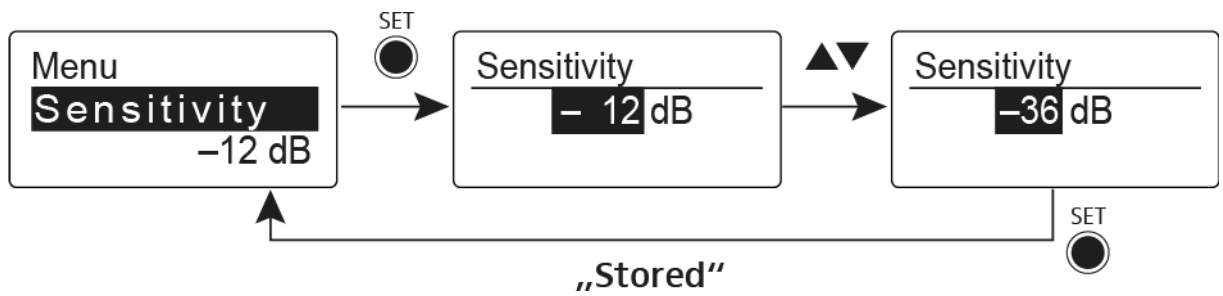

- **Диапазон значений:** от 0 дБ до -60 дБ шагом по 6 дБ.

Уровень аудио **AF** также отображается при временном заглушении подключаемого передатчика, например, для проверки чувствительности перед началом концерта или трансляции.

Пункт меню Frequency Preset

- Выбор частотного банка и канала вручную

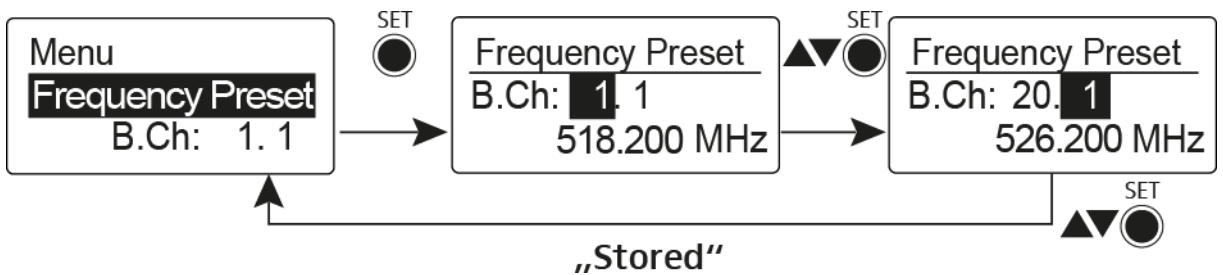

i Во время работы в меню **Frequency Preset** РЧ-сигнал отключён.

При создании многоканальных систем обратите внимание:

Интермодуляция отсутствует только для предустановленных на заводе частот в рамках одного банка. Подключаемый передатчик и приёмник должны быть установлены на одну частоту. Обязательно обратите внимание на информацию о выборе частот в разделе “Установление радиосвязи”.



Пункт меню Name

- Ввод наименований

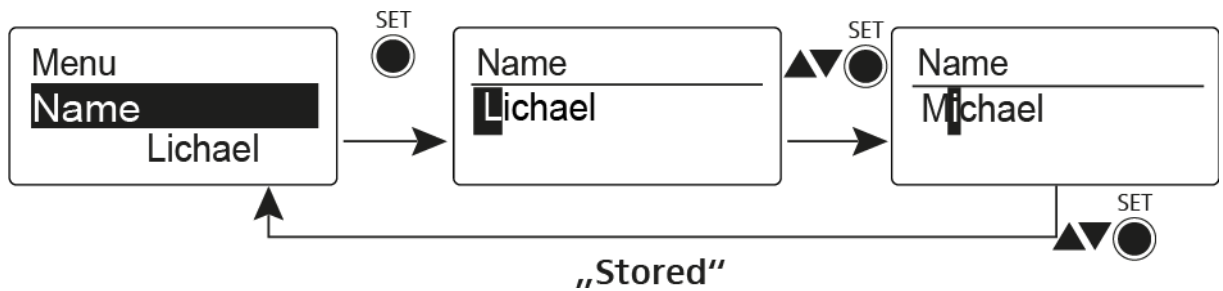

В пункте меню **Name** можно выбрать и ввести для подключаемого передатчика любое наименование (например, имя исполнителя).

Наименование отображается в стандартных окнах [Frequency/Name](#) и [Name/Channel](#).

Наименование может включать в себя максимум 8 символов:

- Любые буквы за исключением умляутов.
- Числа от 0 до 9
- Специальные символы и пробелы

Введите наименование следующим способом:

- Нажатием на кнопку **UP** или **DOWN** выберите символ.
- Нажатием на кнопку **SET** перейдите к следующему месту для символа или сохраните наименование по окончании ввода.

Пункт меню Auto Lock

- Включение и выключение функции автоблокировки

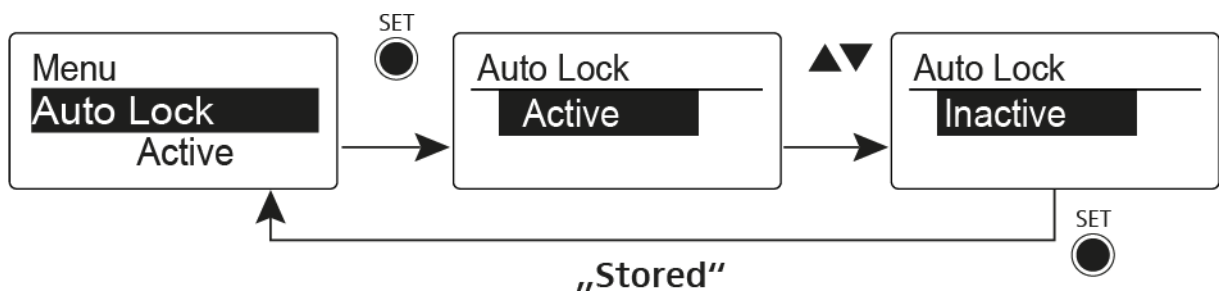

Блокировка предотвращает непреднамеренное отключение подключаемого передатчика, а также любые непреднамеренные изменения в конфигурации. В текущем стандартном окне иконка блокировки показывает, включена ли в настоящее время эта функция.

Информацию об использовании функции блокировки можно найти в разделе "Функция блокировки".



Пункт меню Advanced

В подменю **Advanced** выполняются расширенные настройки.

Доступны следующие подпункты:

Настройка частот передачи для банка U

- См. "Пункт меню Advanced > Tune"

Выбор функции выключателя MUTE и дистанционного переключателя RMS 1

- См. "Пункт меню Advanced > Mute Mode"

Выбор мощности РЧ-выхода

- См. "Пункт меню Advanced > RF Power"

Активация фантомного питания

- См. "Пункт меню Advanced > Phantom Power 48V"

Включение/выключение проверки пилот-тона

- См. "Пункт меню Advanced > Pilot Tone"

Регулировка контрастности дисплея

- См. "Пункт меню Advanced > LCD Contrast"

Сброс параметров передатчика

- См. "Пункт меню Advanced > Reset"

Отображение текущей версии программного обеспечения

- См. "Пункт меню Advanced > Software Revision"
-



Пункт меню Advanced > Tune

- Настройка частоты передачи и частотного банка U

По завершению настройки системного банка и вызова пункта меню **Tune** в пояском передатчике автоматически устанавливается канал 1 банка частот U. На дисплее появляется сообщение **U.1**. В заводских настройках на каналы банка U не назначены какие-либо частоты передачи.

Во время работы с меню **Tune** РЧ-сигнал отключён.

В меню **Tune** можно настроить частоту передачи для текущего канала или выбрать канал в банке U и настроить для него частоту. Обязательно прочтите информацию о выборе частот, см. "Примечания по настройке".

Только настройка частоты

Чтобы настроить частоту передачи для текущего канала:

- Откройте пункт **Tune** в меню **Advanced**.

На дисплее появится окно выбора частоты.

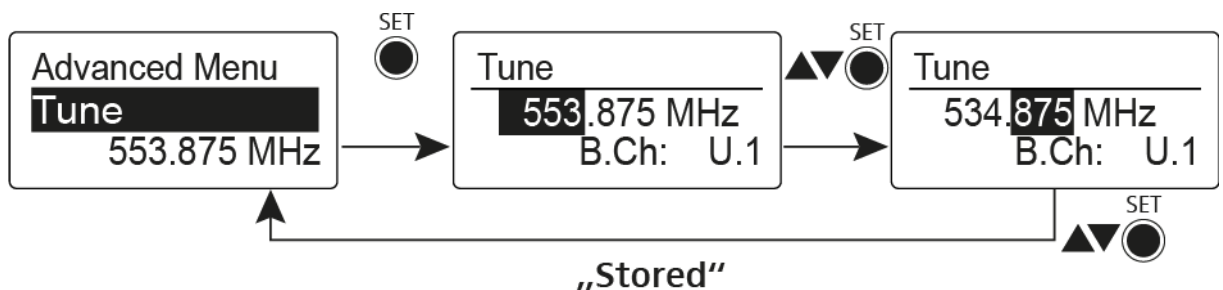

- Выберите нужную частоту.
- Нажмите на кнопку **SET**.

Настройки сохранены. Выполнен возврат в рабочее меню.

Выбор канала и частоты

Чтобы выбрать канал и назначить на него частоту передачи:

- Откройте пункт **Tune** в меню **Advanced** долгим нажатием на кнопку **SET**, пока на дисплее не появится окно выбора частотного банка.

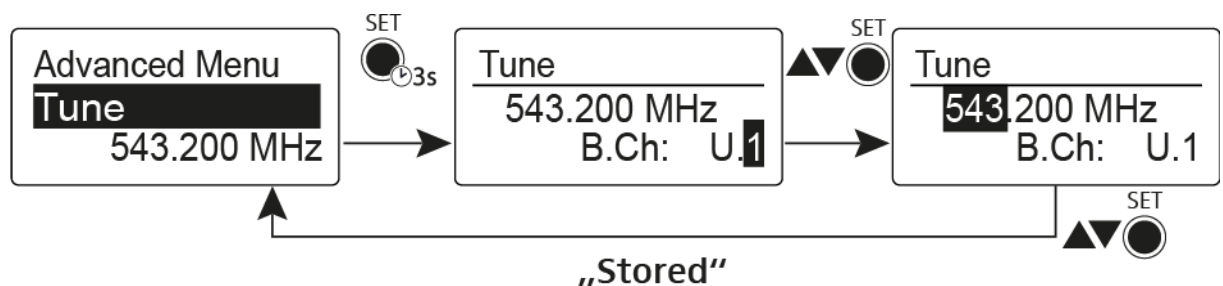

- Выберите нужный канал.
- Нажмите на кнопку **SET**.
На дисплее появится окно выбора частоты.
- Выберите частоту.



Пункт меню Advanced > Mute Mode

- Конфигурация выключателя MUTE

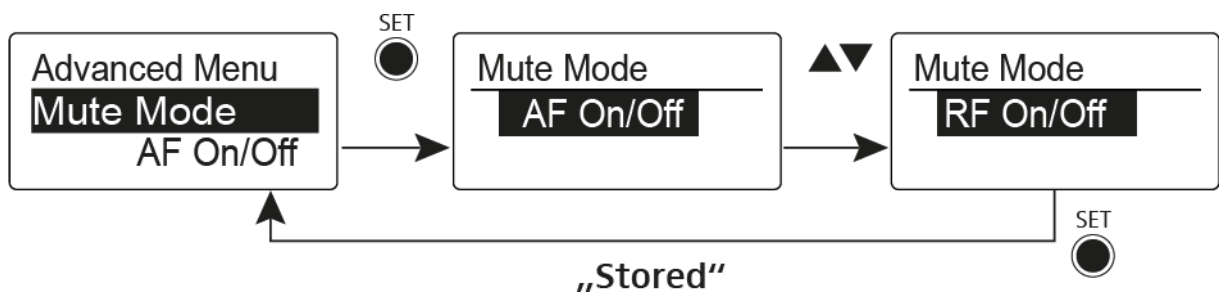

Режим AF On/Off

- В положении MUTE отключается аудио сигнал

Режим RF On/Off

- В положении MUTE отключается РЧ-сигнал.

Режим Disabled

- Выключатель не функционирует

Информацию о работе выносного переключателя можно найти в разделах “Заглушение подключаемого передатчика (AF mute)” и “Отключение РЧ-сигнала (RF mute)”.

Пункт меню Advanced > RF Power

- Настройка мощности РЧ-сигнала

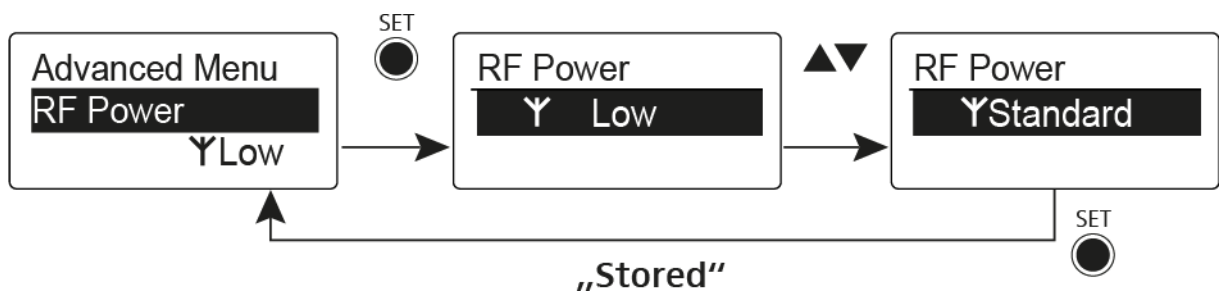

В пункте меню **RF Power** можно настроить мощность РЧ-передачи в три этапа. Обратите внимание на информацию по следующей ссылке:

Общие условия и ограничения для использования частот

Диапазон значений:

Low: 10 мВт

Standard: 30 мВт

High: 50 мВт



Пункт меню Advanced > Phantom Power 48V

- Активация фантомного питания

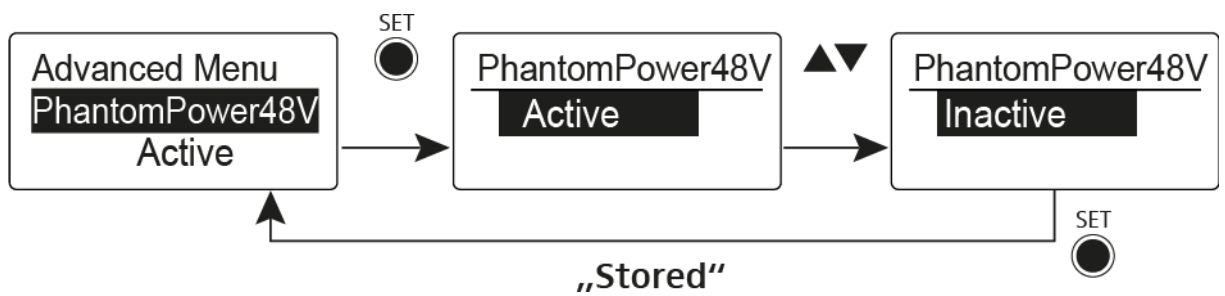

Пункт меню Advanced > Pilot Tone

- Включение/выключение передачи пилот-тона

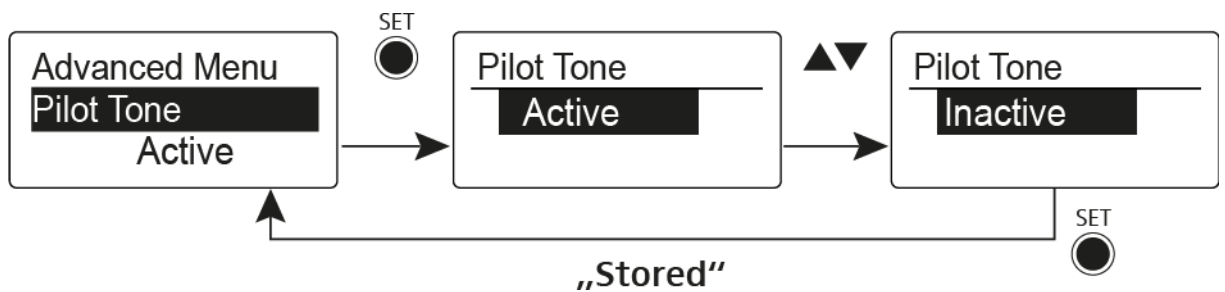

Пилот-тон — это неслышимая частота, которая отправляется с передатчика и оценивается приёмником. Пилот-тон поддерживает функцию шумоподавления приёмника.

Пункт меню Advanced > LCD Contrast

- Регулировка контрастности дисплея

Контрастности дисплея изменяется 16 шагами.

Пункт меню Advanced > Reset

- Перезагрузка подключаемого передатчика

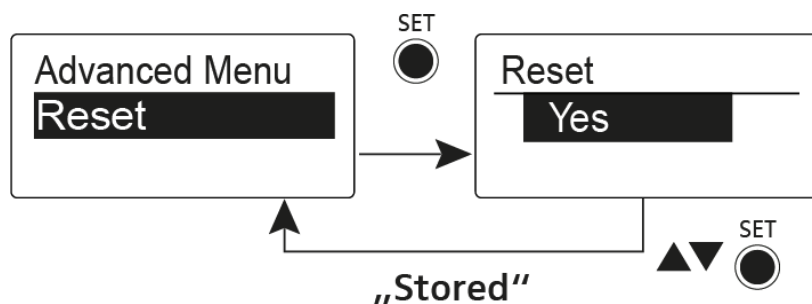

При перезагрузке подключаемого передатчика сохраняются только выбранные настройки пилот-тона и частотного банка U.



Пункт меню Advanced > Software Revision

- Показывает версию программного обеспечения

Можно вывести на дисплей текущую версию ПО.



Установка радиосвязи

Для установки радиосвязи между приёмником и передатчиком на обоих устройствах должна быть установлена одна и та же частота.

Сделать это можно несколькими разными способами:

1. Используйте функция **Easy Setup** для выполнения **автоматической настройки частоты** (см. “Пункт меню Easy Setup”).
2. Установите частоту на приёмнике **вручную** (см. “Пункт меню Frequency Preset”) и **синхронизируйте** её с передатчиком (см. “Синхронизация устройств”).
3. Установите частоту на приёмнике и передатчике **вручную** (EK 500 G4: “Пункт меню Frequency Preset”, SKM 500 G4: “Пункт меню Frequency Preset”, SK 500 G4: “Пункт меню Frequency Preset”, SKP 500 G4: “Пункт меню Frequency Preset”)

Примечания по настройке

Выполняя синхронизацию передатчиков с приёмниками, пожалуйста, примите во внимание следующее:

- Используйте приёмники и передатчики, работающие только в одинаковом диапазоне частот (см. маркировку на корпусе передатчика и приёмника).
- Убедитесь, что выбранные вами частоты приведены в таблице частот определенного диапазона (см. “Таблицы частот”).
- Убедитесь, что требуемые частоты разрешены в вашей стране, или получите лицензию на эксплуатацию, если это необходимо.



Обратите внимание на информацию по следующей ссылке:

Общие условия и ограничения по использованию частот



Синхронизация устройств

Синхронизировать передатчики и приемники серии ew 500 P G4 можно через инфракрасный интерфейс приемника.

Настройка параметров для синхронизации выполняется здесь: "Пункт меню Advanced -> Sync Settings"

Чтобы синхронизировать устройства:

- Включите питание передатчиков и приёмника.
- Вызовите пункт меню **Sync** на приёмнике.
На дисплее появится сообщение **Sync**.
- Расположите инфракрасный интерфейс передатчика напротив инфракрасного интерфейса приёмника.

Параметры передаются в передатчик. По окончании процедуры на дисплее приёмника (как подтверждение) отобразится галочка, а затем — стандартное окно.



Чтобы прервать процедуру синхронизации:

- Нажмите кнопку **ON/OFF** на приёмнике.
На дисплее появится иконка **X**.

Она также появится если:

- приёмник не найден или не совместим
- приёмник не найден и процесс синхронизации автоматически завершён спустя 30 секунд.



ТЕХНИЧЕСКИЕ ХАРАКТЕРИСТИКИ

Обзор

В следующих разделах приведена информация о различных вариантах устройств серии **ew 500 P G4**, а также технические данные по отдельным устройствам.

- Варианты устройств и варианты частот >> “Варианты устройств ”
- Таблицы частот с обзором всех банков и каналов >> “Таблицы частот”
- Технические характеристики определённых устройств >> “Технические характеристики”
- Информация о назначении контактов («джек» и XLR) >> “Назначение контактов”

Также в разделе приведена информация о безопасной чистке и обслуживании устройств серии **evolution wireless G4**.

- “Чистка и обслуживание”



Варианты устройств

Варианты EK 500 G4

Сделано в Германии

EK 500 G4-K+	925 – 937.5 МГц	Артикул 507822
EK 500 G4-GBw	606 – 678 МГц	Артикул 507823
EK 500 G4-Gw	558 – 626 МГц	Артикул 507824
EK 500 G4-Bw	626 – 698 МГц	Артикул 507825
EK 500 G4-Cw	718 – 790 МГц	Артикул 507826
EK 500 G4-Dw	790 – 865 МГц	Артикул 507827
EK 500 G4-Aw+	470 – 558 МГц	Артикул 508419

Собрано в США

EK 500 G4-AS	520 – 558 МГц	Артикул 508161
EK 500 G4-JB	806 – 810 МГц	Артикул 508162
EK 500 G4-Gw	558 – 626 МГц	Артикул 508163
EK 500 G4-Bw	626 – 698 МГц	Артикул 508164
EK 500 G4-Cw	718 – 790 МГц	Артикул 508165
EK 500 G4-Dw	790 – 865 МГц	Артикул 508166
EK 500 G4-Aw+	470 – 558 МГц	Артикул 508440
EK 500 G4-Gw1	558 – 608 МГц	Артикул 508461



Варианты SKM 500 G4

Сделано в Германии

SKM 500 G4-K+	925 – 937.5 МГц	Артикул 507782
SKM 500 G4-GBw	606 – 678 МГц	Артикул 507783
SKM 500 G4-Gw	558 – 626 МГц	Артикул 507784
SKM 500 G4-Bw	626 – 698 МГц	Артикул 507785
SKM 500 G4-Cw	718 – 790 МГц	Артикул 507786
SKM 500 G4-Dw	790 – 865 МГц	Артикул 507787
SKM 500 G4-Aw+	470 – 558 МГц	Артикул 508414

Собрано в США

SKM 500 G4-AS	520 – 558 МГц	Артикул 508121
SKM 500 G4-JB	806 – 810 МГц	Артикул 508122
SKM 500 G4-Gw	558 – 626 МГц	Артикул 508123
SKM 500 G4-Bw	626 – 698 МГц	Артикул 508124
SKM 500 G4-Cw	718 – 790 МГц	Артикул 508125
SKM 500 G4-Dw	790 – 865 МГц	Артикул 508126
SKM 500 G4-Aw+	470 – 558 МГц	Артикул 508435
SKM 500 G4-Gw1	558 – 608 МГц	Артикул 508459



Варианты SK 500 G4

Сделано в Германии

SK 500 G4-K+	925 – 937.5 МГц	Артикул 507774
SK 500 G4-GBw	606 – 678 МГц	Артикул 507775
SK 500 G4-Gw	558 – 626 МГц	Артикул 507776
SK 500 G4-Bw	626 – 698 МГц	Артикул 507777
SK 500 G4-Cw	718 – 790 МГц	Артикул 507778
SK 500 G4-Dw	790 – 865 МГц	Артикул 507779
SK 500 G4-Aw+	470 – 558 МГц	Артикул 508413

Собрано в США

SK 500 G4-AS	520 – 558 МГц	Артикул 508113
SK 500 G4-JB	806 – 810 МГц	Артикул 508114
SK 500 G4-Gw	558 – 626 МГц	Артикул 508115
SK 500 G4-Bw	626 – 698 МГц	Артикул 508116
SK 500 G4-Cw	718 – 790 МГц	Артикул 508117
SK 500 G4-Dw	790 – 865 МГц	Артикул 508118
SK 500 G4-Aw+	470 – 558 МГц	Артикул 508434
SK 500 G4-Gw1	558 – 608 МГц	Артикул 508455



Варианты SKP 500 G4

Сделано в Германии

SKP 500 G4-K+	925 – 937.5 МГц	Артикул 507814
SKP 500 G4-GBw	606 – 678 МГц	Артикул 507815
SKP 500 G4-Gw	558 – 626 МГц	Артикул 507816
SKP 500 G4-Bw	626 – 698 МГц	Артикул 507817
SKP 500 G4-Cw	718 – 790 МГц	Артикул 507818
SKP 500 G4-Dw	790 – 865 МГц	Артикул 507819
SKP 500 G4-Aw+	470 – 558 МГц	Артикул 508418

Собрано в США

SKP 500 G4-AS	520 – 558 МГц	Артикул 508153
SKP 500 G4-JB	806 – 810 МГц	Артикул 508154
SKP 500 G4-Gw	558 – 626 МГц	Артикул 508155
SKP 500 G4-Bw	626 – 698 МГц	Артикул 508156
SKP 500 G4-Cw	718 – 790 МГц	Артикул 508157
SKP 500 G4-Dw	790 – 865 МГц	Артикул 508158
SKP 500 G4-Aw+	470 – 558 МГц	Артикул 508439
SKP 500 G4-Gw1	558 – 608 МГц	Артикул 508460



Таблицы частот

Таблицы частот для всех доступных частотных диапазонов можно найти в разделе загрузки на веб-сайте Sennheiser www.sennheiser.com/download.

Ссылка на раздел загрузки сайта Sennheiser

Введите **ew G4** в окно поиска для вывода таблиц с частотами.



Технические характеристики

В следующих разделах приведены технические данные, кросс-системные и по конкретным устройствам.



ЕК 500 G4

РЧ-характеристики

Модуляция	Широкополосная FM
Диапазоны частот приёма	Aw: 470 – 558 МГц AS: 520 – 558 МГц Gw1: 558 – 608 МГц Gw: 558 – 626 МГц GBw: 606 – 678 МГц Bw: 526 – 698 МГц Cw: 718 – 790 МГц Dw: 790 – 865 МГц JB: 806 – 810 МГц K+: 925 – 937.5 МГц
Приёмные частоты	макс. 2880 частот, настройка шагом по 25 кГц 20 частотных банков, каждый с 32 фабричными пресетными каналами, без интермодуляции 6 частотных банков с 32 программируемыми каналами
Переключаемая полоса	до 88 МГц
Номинальная/пиковая девиация	±24 кГц/ ±48 кГц
Принцип приёма	Адаптивное разнесение
Чувствительность (с HDX, при пиковой девиации)	< 1,6 мкВ при 52 дБА _{эфф.} С./Ш.
Разделение каналов	типично ≥ 65 дБ
Подавление интермодуляции	типично ≥ 65 дБ
Блокировка	≥ 70 дБ
Шумоподавление	Low: 5 dBµV (дБмкВ) Middle: 15 dBµV High: 25 dBµV
Шумоподавление пилот-тона	Отключаемое



Аудио характеристики

Компандерная система	Sennheiser HDX
Отношение сигнал/шум (1 мВ, при пиковой девиации)	Линия: ≥ 110 дБА Наушники: около 90 дБА
Коэфф. нелин. искажений (К.Н.И.)	$\leq 0,9$ %
Напряжение аудио выхода (при пиковой девиации, на 1 кГц аудио)	гнездо 3,5 мм "джек" +17 дБи (моно, небалансный)
Диапазон регулировок на выходе AF Out	42 дБ шагом по 6 дБ

В целом по устройству

Диапазон температур	от -10°C до $+55^{\circ}\text{C}$
Электропитание	2 батарейки АА, 1,5 В или аккумулятор BA 2015
Номинальное напряжение	3 В батарейки, 2,4 В аккумулятор
Потребляемый ток	при номинальном напряжении: типично 180 мА при выключенном передатчике: ≤ 25 мкА
Время работы	типично 8 часов
Габариты	около 82 x 64 x 24 мм
Вес	около 130 г



SKM 500 G4

РЧ-характеристики

Модуляция	Широкополосная FM
Диапазоны частот передачи	Aw: 470 – 558 МГц AS: 520 – 558 МГц Gw1: 558 – 608 МГц Gw: 558 – 626 МГц GBw: 606 – 678 МГц Bw: 526 – 698 МГц Cw: 718 – 790 МГц Dw: 790 – 865 МГц JB: 806 – 810 МГц K+: 925 – 937.5 МГц
Частоты передачи	макс. 2880 частот, настройка шагом по 25 кГц 20 частотных банков, каждый с 32 фабричными пресетными каналами, без интермодуляции 6 частотных банков с 32 программируемыми каналами
Переключаемая полоса	до 88 МГц
Номинальная/пиковая девиация	±24 кГц/ ±48 кГц
Стабильность частоты	≤ ±15 ppm
Мощность РЧ-выхода на 50 Ом	Переключаемая: Low: типично 10 мВт Standard: типично 30 мВт High: типично 50 мВт
Шумоподавление пилот-тона	Отключаемое



Аудио характеристики

Компандерная система	Sennheiser HDX
Диапазон воспроизводимых частот	От 80 Гц до 18 кГц
Отношение сигнал/шум (1 мВ, при пиковой девиации)	≥ 115 дБА
Коэфф. нелин. искажений (К.Н.И.)	≤ 0,9 %
Диапазон регулировок входной чувствительности	48 дБ шагом по 6 дБ

В целом по устройству

Диапазон температур	от -10°C до +55°C
Электропитание	2 батарейки AA, 1,5 В или аккумулятор BA 2015
Номинальное напряжение	3 В батарейки, 2,4 В аккумулятор
Потребляемый ток при номинальном напряжении и выключенном передатчике	типично 180 мА ≤ 25 мкА
Время работы	типично 8 часов
Габариты	около Ø 50 x 265 мм
Вес	около 450 г



SK 500 G4

РЧ-характеристики

Модуляция	Широкополосная FM
Диапазоны частот передачи	Aw: 470 – 558 МГц AS: 520 – 558 МГц Gw1: 558 – 608 МГц Gw: 558 – 626 МГц GBw: 606 – 678 МГц Bw: 526 – 698 МГц Cw: 718 – 790 МГц Dw: 790 – 865 МГц JB: 806 – 810 МГц K+: 925 – 937.5 МГц
Частоты передачи	макс. 2880 частот, настройка шагом по 25 кГц 20 частотных банков, каждый с 32 фабричными пресетными каналами, без интермодуляции 6 частотных банков с 32 программируемыми каналами
Переключаемая полоса	до 88 МГц
Номинальная/пиковая девиация	±24 кГц/ ±48 кГц
Стабильность частоты	≤ ±15 ppm
Мощность РЧ-выхода на 50 Ом	Переключаемая: Low: типично 10 мВт Standard: типично 30 мВт High: типично 50 мВт
Шумоподавление пилот-тона	Отключаемое



Аудио характеристики

Компандерная система	Sennheiser HDX
Диапазон воспроизводимых частот	Микрофон: 80 Гц – 18 кГц Линия: 25 Гц – 18 кГц
Отношение сигнал/шум (1 мВ, при пиковой девиации)	≥ 115 дБА
Коэфф. нелин. искажений (К.Н.И.)	≤ 0,9 %
Макс. входное напряжение микрофон/линия	3 В _{эфф}
Входной импеданс микрофон/линия	40 кОм, небалансный / 1 мОм
Входная ёмкость	переключаемая
Диапазон регулировок входной чувствительности	60 дБ шагом по 3 дБ

В целом по устройству

Диапазон температур	от -10°C до +55°C
Электропитание	2 батарейки АА, 1,5 В или аккумулятор ВА 2015
Номинальное напряжение	3 В батарейки, 2,4 В аккумулятор
Потребляемый ток при номинальном напряжении и выключенном передатчике	типично 180 мА ≤ 25 мкА
Время работы	типично 8 часов
Габариты	около 82 x 64 x 24 мм
Вес	около 160 г



SKP 500 G4

РЧ-характеристики

Модуляция	Широкополосная FM
Диапазоны частот передачи	Aw: 470 – 558 МГц AS: 520 – 558 МГц Gw1: 558 – 608 МГц Gw: 558 – 626 МГц GBw: 606 – 678 МГц Bw: 526 – 698 МГц Cw: 718 – 790 МГц Dw: 790 – 865 МГц JB: 806 – 810 МГц K+: 925 – 937.5 МГц
Частоты передачи	макс. 2880 частот, настройка шагом по 25 кГц 20 частотных банков, каждый с 32 фабричными пресетными каналами, без интермодуляции 6 частотных банков с 32 программируемыми каналами
Переключаемая полоса	до 88 МГц
Номинальная/пиковая девиация	±24 кГц/ ±48 кГц
Стабильность частоты	≤ ±15 ppm
Мощность РЧ-выхода на 50 Ом	Переключаемая: Low: типично 10 мВт Standard: типично 30 мВт High: типично 50 мВт
Шумоподавление пилот-тона	Отключаемое



Аудио характеристики

Компандерная система	Sennheiser HDX
Диапазон воспроизводимых частот	От 80 Гц до 18 кГц
Отношение сигнал/шум (1 мВ, при пиковой девиации)	≥ 120 дБА
Коэфф. нелин. искажений (К.Н.И.)	≤ 0,9 %
Макс. входное напряжение микрофон/линия	6 В эфф
Входной импеданс микрофон/линия	68 кОм, небалансный
Входная ёмкость	переключаемая
Диапазон регулировок входной чувствительности	48 дБ шагом по 6 дБ

В целом по устройству

Диапазон температур	от -10°C до +55°C
Электропитание	2 батарейки АА, 1,5 В или аккумулятор ВА 2015
Номинальное напряжение	3 В батарейки, 2,4 В аккумулятор
Потребляемый ток	при номинальном напряжении: типично 180 мА при выключенном передатчике: ≤ 25 мкА
Время работы	типично 8 часов
Габариты	около 105 x 43 x 43 мм
Вес	около 195 г



Назначение контактов

Штекер 3,5 мм стерео

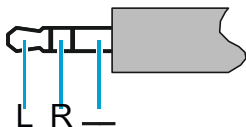

- Штекер кабелей для наушников и наушников-вкладышей, например, IE 4.
- Подключается к:
 - EK IEM G4
 - EK 500 G4

Штекер 3,5 мм микрофонных кабелей

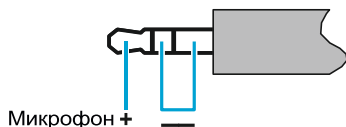

- Штекер для петличных микрофонов и гарнитур, например, ME 2.
- Подключается к:
 - SK 100 G4
 - SK 300 G4
 - SK 500 G4

Штекер 3,5 мм кабелей для линейных источников

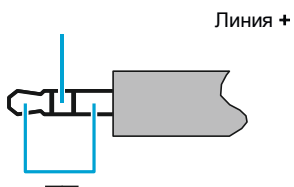

- Штекер кабелей для линейных источников и инструментов, например, Si 1-N
- Подключается к:
 - SK 100 G4
 - SK 300 G4
 - SK 500 G4

Штекер 6,3 мм стерео, балансный (вход Audio / выход Loop)

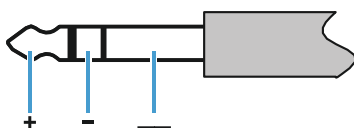

- Подключается к:
 - SR IEM G4, аудио вход
 - SR IEM G4 сквозной выход (Loop Out)



Штекер 6,3 мм моно, небалансный

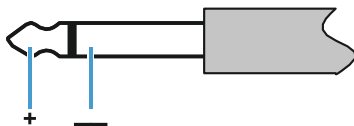

- Подключается к:
 - EM 100 G4, аудио выход
 - EM 300-500 G4, аудио выход

Штекер 6,3 мм стерео для наушников

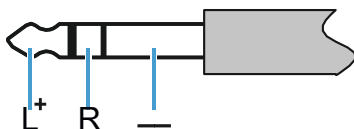

- Подключается к:
 - EM 100 G4, выход на наушники
 - EM 300-500 G4, выход на наушники
 - SR IEM G4, выход на наушники

Штекер XLR-3, балансный

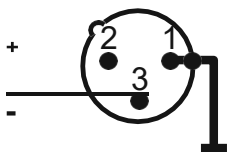

Полый штекер кабеля блока питания





Чистка и обслуживание

Обратите внимание на следующую информацию по чистке и обслуживанию устройств серии evolution wireless G4.

ВНИМАНИЕ

Жидкости могут повредить электронику устройств.

Попавшие в корпус изделия жидкости могут вызвать короткое замыкание и повредить электронику.

- Храните любые жидкости подальше от устройств.
- Не используйте никакие растворители или чистящие средства.

-
- Отсоедините устройство от системы электропитания и удалите аккумуляторы или батарейки до начала чистки.
 - Чистите все устройства только мягкой, сухой тканью.
 - Обратите внимание на приведённые ниже специальные инструкции по очистке следующих устройств.

Чистка акустической защитной сетки микрофонного модуля

- Отвинтите верхнюю часть акустической защитной сетки от микрофонного модуля вращением против часовой стрелки.
- Выньте поролоновую вставку.



Очистить защитную сетку можно двумя способами:

- Использовать слегка влажную ткань, чтобы очистить верх защитной решётки изнутри и снаружи.
- Использовать щетку для промывки чистой водой.
- При необходимости очистите поролоновую вставку мягким моющим средством или замените её.
- Высушите верхнюю часть защитной сетки и поролоновую вставку.
- Установите поролоновую вставку на место.



- Прикрутите защитную сетку обратно к микрофонному модулю.

Время от времени также следует очищать контакты микрофонного модуля:

- Протрите контакты микрофонного модуля мягкой, сухой тканью.